

GUIDE D'UTILISATION

Mode d'emploi de votre conditionneur/
adoucisseur d'eau EcoWater Systems

ECOWATER
S Y S T E M S[®]



Votre eau. À la perfection.

SÉRIES 3700 et 3702

HydroLink Plus[®]

Conditionneurs (ECR)

Adoucisseurs (ERR)

Conditionneur chloramine et chlore (ERRC)*

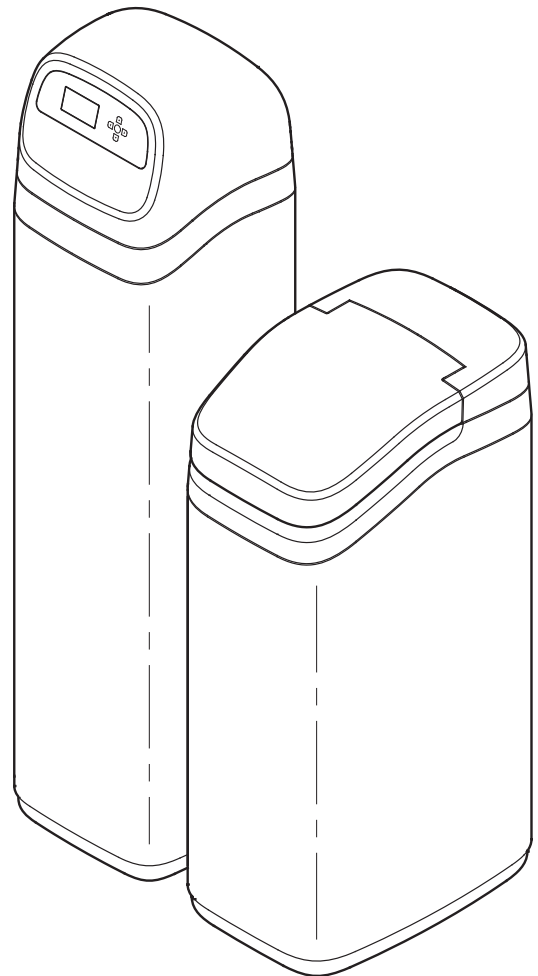
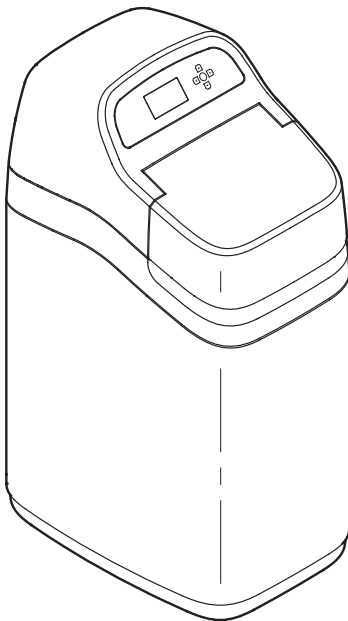

Système évalué et certifié conforme par NSF International aux normes suivantes : NSF/ANSI 44 (capacité de réduction de la dureté, réduction du baryum et du radium 226/228), et NSF/ANSI/CAN 372.

ERR3700R20, ERR3702R30 et ERR3702R50 ont été évalués et certifiés conformes par NSF International à la norme NSF/ANSI (goût et odeur de chlore).

Système évalué et certifié conforme par la Water Quality Association à la norme CSA B483.1.



C US

* Le modèle ERRC3702R50 n'a pas été évalué ni certifié par NSF International ou la Water Quality Association.



Conçu, fabriqué et
assemblé aux États-Unis

EcoWater Systems LLC
P.O. Box 64420, St. Paul, MN 55164-0420
www.ecowater.com

7365150 (Rév. J 6/6/23)

TABLE DES MATIÈRES

	<u>Page</u>
Sceau d'excellence	3
Fiche technique et déclarations de performances ...	4-5
Dimensions	6-7
Préparation de l'installation	8
Déballage	9
Installation	9-12
Programmation	13-16
Utilisation du conditionneur/de l'adoucisseur	17-30
Renseignements sur l'entretien	31-36
Ajout de sel	31
Guide de dépannage	34
Schéma de câblage	37
Pièces de rechange	38-43
Garantie	44

POUR VOTRE SÉCURITÉ

Suivez soigneusement les directives d'installation. Une installation incorrecte du conditionneur/de l'adoucisseur d'eau EcoWater Systems **annule la garantie.**

Avant de commencer l'installation, veuillez lire ce guide en entier. Procurez-vous ensuite le matériel et les outils nécessaires à l'installation.

Veillez à respecter les codes locaux de l'électricité et de la plomberie. L'installation doit être conforme à ces codes.

Utilisez seulement de la brasure et du flux sans plomb pour tous les raccords par brasage tendre, conformément aux codes d'État, provinciaux et fédéraux.

Manipulez avec soin le conditionneur/l'adoucisseur d'eau EcoWater Systems. Ne le mettez pas à l'envers, et évitez de le faire tomber ou de le poser sur des arêtes vives.

Ne placez pas le conditionneur/l'adoucisseur d'eau EcoWater Systems à un endroit où il sera exposé au gel. N'essayez pas d'adoucir une eau dont la température dépasse 49 °C. **Le gel ou les dommages causés par une eau brûlante annulent la garantie.**

Le débit minimum d'arrivée d'eau du conditionneur/de l'adoucisseur EcoWater Systems doit être 11 L (3 gallons) par minute. **La pression d'arrivée d'eau maximale admissible est de 862 kPa (125 psi).** Si la pression de jour est supérieure à 551,5 kPa (80 psi), la pression de nuit peut dépasser le maximum. Utilisez au besoin un robinet réducteur de pression (l'ajout d'un réducteur peut diminuer le débit).

Le conditionneur/l'adoucisseur d'eau EcoWater Systems fonctionne sur **24 V c.c.**, fournis par le transformateur à branchement direct (inclus). Veillez à utiliser le transformateur fourni : branchez-le sur une prise de courant avec mise à la terre conforme, fournissant un courant nominal de **120 V, 60 Hz**, placée **uniquement à un endroit sec** et protégée adéquatement contre les surintensités (disjoncteur, fusible).

Ce système n'est pas conçu pour le traitement d'une eau insalubre sur le plan microbiologique, ou d'une qualité inconnue, sans une désinfection en amont ou en aval du système.

Si vous utilisez le conditionneur/l'adoucisseur en vue de la réduction du baryum ou du radium 226 et 228, veuillez vérifier son efficacité en joignant le laboratoire indépendant Legend Technical Services, au 1 800 949-8220, pour faire analyser l'eau d'alimentation traitée, ou consultez la section des analyses d'eau de votre annuaire téléphonique local.

AVIS DE LA FCC

REMARQUE : Ce dispositif a été contrôlé et répond aux exigences relatives aux dispositifs de catégorie B conformément à la partie 15 des directives **FCC**. Ces exigences visent à garantir une protection suffisante contre le brouillage préjudiciable lorsque le matériel est utilisé dans une installation résidentielle. Ce dispositif génère, utilise et peut émettre de l'énergie radioélectrique et, s'il n'est pas installé et utilisé conformément aux présentes instructions, peut causer des interférences nuisibles aux communications radio. Il n'existe toutefois aucune garantie que de telles interférences ne se produiront pas dans une installation particulière. Si ce dispositif cause des interférences nuisibles à la réception des signaux de radio ou de télévision, ce qui peut être établi en l'éteignant puis en le rallumant, l'utilisateur est invité à essayer de corriger le problème en prenant une ou plusieurs des mesures suivantes :

- Réorienter ou déplacer l'antenne réceptrice.
- Augmenter la distance séparant le dispositif du récepteur.
- Brancher le dispositif sur un circuit différent de celui du récepteur.
- Consulter le concessionnaire ou un technicien radio/TV expérimenté.

Les modifications apportées à cet appareil non expressément approuvées par EcoWater Systems peuvent entraîner la révocation de l'autorisation d'utilisation de l'appareil.

Cet appareil est conforme à la norme RSS-210 **d'Industrie Canada**. Son fonctionnement est soumis aux conditions suivantes : (1) ce dispositif ne doit pas provoquer de brouillage préjudiciable; (2) il doit accepter tout brouillage reçu, y compris le brouillage qui pourrait nuire à son fonctionnement.



La directive européenne 2002/96/EC requiert une mise au rebut de tous les équipements électriques et électroniques conforme aux exigences relatives aux déchets d'équipements électriques et électroniques. Cette directive ou des lois similaires sont en vigueur à l'échelle nationale et peuvent varier d'une région à l'autre. Se conformer aux lois locales ou régionales pour la mise au rebut de cet équipement.

Sceau d'excellence

GARANTIE

des systèmes de traitement de l'eau EcoWater, séries 3700 et 3702

La satisfaction du client est notre atout le plus précieux. Depuis plus de 85 ans, EcoWater se consacre à fabriquer des appareils de traitement d'eau de première qualité et se voue à la satisfaction de sa clientèle. Lorsque vous achetez un appareil EcoWater, vous achetez de la qualité; et cette qualité répond à nos normes les plus sévères!

Le Sceau d'excellence du fonctionnement vous donne la garantie que votre satisfaction, à titre de client, est notre préoccupation centrale; vous pouvez donc être rassuré et avoir confiance envers la qualité de votre achat.

Si, pendant la première année d'installation, l'unité ne fonctionne pas de la manière prévue et que le problème persiste sans être réglé, nous remplacerons gratuitement l'unité – en vertu du Sceau d'excellence du fonctionnement - par un appareil identique ou par un appareil doté de fonctions et de capacités comparables.

La garantie Sceau d'excellence du fonctionnement couvre l'équipement neuf acheté et entretenu par les concessionnaires autorisés EcoWater; elle ne s'applique pas à un équipement qui a subi des dommages ou a été détruit par une catastrophe naturelle, un usage abusif, une négligence ou un mésusage.

C'est simple comme bonjour! Vous achetez qualité et satisfaction : la garantie Sceau d'excellence du fonctionnement est notre promesse que vous en aurez pour votre argent!

Notez les renseignements suivants pour une consultation ultérieure :

No de modèle _____ Date d'installation _____

No de série (code de date inclus) _____

Dureté de l'eau _____ gpg Concentration de fer _____ ppm

Les numéros de modèle et de série figurent sur l'emballage d'expédition et sur l'étiquette d'homologation du conditionneur/de l'adoucisseur,

FICHE TECHNIQUE					
	ECR3700R20	ERR3700R20	ECR3700R30	ECR3702R30	ERR3702R30
Code du modèle	HR20	HR20+	HR30	2H30	2H30+
Capacité d'adoucissement nominale (grains enlevés à la dose de sel en livres)	8 600 à 0,5 kg (1,1 lb) 13 700 à 2,0 kg (4,3 lb) 18 400 à 3,4 kg (7,5 lb)	6 000 à 0,6 kg (1,3 lb) 14 900 à 2,3 kg (5,1 lb) 20 000 à 4,0 kg (8,9 lb)	8 100 à 0,7 kg (1,6 lb) 20 100 à 2,9 kg (6,3 lb) 27 100 à 5,0 kg (11,0 lb)	8 100 à 0,7 kg (1,6 lb) 20 100 à 2,9 kg (6,3 lb) 27 100 à 5,0 kg (11,0 lb)	8 100 à 0,7 kg (1,6 lb) 20 100 à 2,9 kg (6,3 lb) 27 100 à 5,0 kg (11,0 lb)
Efficacité nominale (grains/lb de sel, à la dose minimale de sel)	5 030	4 610	4 530	4 530	4 530
Quantité d'eau de régénération	17,4 L (4,6 gal)/1 000 grains	18,9 L (5,0 gal)/1 000 grains	17 L (4,5 gal)/1 000 grains	17 L (4,5 gal)/1 000 grains	18,9 L (5,0 gal)/1 000 grains
Débit de filtration nominal (gpm)	9,0	8,0	11,0	11,0	8,0
Perte de charge (en psi) au débit nominal de filtration (1 psi = 6,89 kPa [0,07 kg/cm ²])	10	7	8	8	8
Débit intermittent (gpm) à 15 psi ▲	12,0	14,8	16,5	16,5	14,2
Débit intermittent (gpm) à 30 psi ▲	19,4	23,6	25,8	25,8	21,4
Quantité en pi ³ de résine haute capacité (1 pi ³ = 0,0283 m ³)	0,60	0,71	0,89	0,89	0,88
Dureté maximum de l'eau d'alimentation (gpg)	40	50	60	60	60
Maximum de fer dans l'eau claire (ppm) ■	10	10	12	12	12
Pression de service min - max (psi) ◆	20 - 125				
Température de fonctionnement min - max (°F)	40 - 120				
Débit min. de l'alimentation en eau (gpm)	3				
Débit max. (gpm) de vidange durant la régénération	2,4	3,0	3,0	3,0	3,0

FICHE TECHNIQUE					
	ECR3702R40	ECR3702R50S	ERR3702R50	ECR3702R70	ERRC3702R50 *
Code du modèle	2H40	2H50	2R50	2H70	2H50+
Capacité d'adoucissement nominale (grains enlevés à la dose de sel en livres)	10 900 à 1,0 kg (2,2 lb) 27 000 à 3,9 kg (8,5 lb) 36 300 à 6,7 kg (14,8 lb)	21 600 à 2,0 kg (4,5 lb) 39 500 à 5,0 kg (11,0 lb) 50 000 à 7,9 kg (17,4 lb)	21 000 à 2,1 kg (4,7 lb) 35 300 à 4,4 kg (9,7 lb) 49 900 à 8,8 kg (19,5 lb)	32 900 à 2,8 kg (6,2 lb) 57 600 à 5,8 kg (12,8 lb) 71 500 à 11,6 kg (25,6 lb)	21 600 à 2,0 kg (4,5 lb) 39 500 à 5,0 kg (11,0 lb) 50 000 à 7,9 kg (17,4 lb)
Efficacité nominale (grains/lb de sel, à la dose minimale de sel)	5 030	4 800	4 440	5 310	4 800
Quantité d'eau de régénération	17,8 L (4,7 gal)/1 000 grains	14,4 L (3,8 gal)/1 000 grains	14,8 L (3,9 gal)/1 000 grains	10,2 L (2,7 gal)/1 000 grains	14,4 L (3,8 gal)/1 000 grains
Débit de filtration nominal (gpm)	12,0	20,0	10,9	12,0	12,0
Perte de charge (en psi) au débit nominal de filtration (1 psi = 6,89 kPa [0,07 kg/cm ²])	13	13	8	11	10
Débit intermittent (gpm) à 15 psi ▲	13,6	21,5	15,8	17,0	15,0
Débit intermittent (gpm) à 30 psi ▲	21,6	32,2	24,0	22,0	21,0
Quantité en pi ³ de résine haute capacité (1 pi ³ = 0,0283 m ³)	1,18	1,53	1,56	2,05	1,53
Dureté maximum de l'eau d'alimentation (gpg)	75	95	95	125	95
Maximum de fer dans l'eau claire (ppm) ■	15	15	15	15	15
Pression de service min - max (psi) ◆	20 - 125				
Température de fonctionnement min - max (°F)	40 - 120				
Débit min. de l'alimentation en eau (gpm)	3				
Débit max. (gpm) de vidange durant la régénération	3,0	4,0	4,0	4,0	4,0

▲ Le débit intermittent ne représente pas le débit de filtration nominal utilisé pour calculer la capacité et l'efficacité nominales de l'adoucisseur. Un fonctionnement continu à des débits supérieurs au débit de filtration nominal peut nuire à la capacité et au rendement. La validité de ces débits a été vérifiée par la Water Quality Association (WQA).

■ La capacité de réduction du fer dans l'eau claire est attestée par les données d'un laboratoire d'essai indépendant. L'État du Wisconsin exige un traitement supplémentaire de l'alimentation en eau claire dont la teneur en fer dépasse 5 ppm.

◆ Plage de la pression de service au Canada : 1,4 - 7,0 kg/cm²

★ Le modèle ERRC3702R50 n'a pas été évalué ni certifié par NSF International ou la Water Quality Association.

Ces unités sont conformes à la norme NSF/ANSI 44 quant aux déclarations de performances précises, vérifiées et confirmées par les résultats des essais effectués.

Ces modèles sont homologués selon leur efficacité nominale, laquelle n'est valide qu'à la dose de sel minimale et au débit de filtration nominal. Les adoucisseurs intègrent une fonctionnalité de régénération à la demande (Demand Initiated Regeneration, D.I.R.) conforme à des exigences de performances précises, destinées à minimiser la quantité de saumure et d'eau régénérantes utilisées pour leur fonctionnement.

L'efficacité nominale de ces adoucisseurs est d'au moins 3 350 grains de dureté totale de l'eau enlevés par livre de sel (chlorure de sodium); ils ne doivent pas débiter plus de sel que leur valeur nominale listée ni être utilisés à un débit de filtration maximal continu supérieur à la valeur nominale listée. Il a été démontré que ces adoucisseurs fourniront de l'eau adoucie pendant dix minutes en continu au débit de filtration nominal. L'efficacité nominale en sel a été calculée lors d'essais en laboratoire tel que décrit dans la norme NSF/ANSI 44. Ces essais représentent l'efficacité maximale possible que le système peut atteindre. L'efficacité de fonctionnement correspond à l'efficacité réelle après l'installation du système; elle est normalement inférieure à l'efficacité nominale, en raison du large champ d'application qui s'étend à la dureté de l'eau, à l'utilisation de l'eau, et à d'autres polluants susceptibles de diminuer la capacité de l'adoucisseur.

Les essais ayant eu lieu dans des conditions normales de laboratoire, les performances réelles du système pourraient varier, selon la qualité de l'eau dans votre localité.

DÉCLARATIONS DE PERFORMANCES		
Polluant	Niveau d'épreuve des influents	Limite maximale du produit chimique présent dans l'eau
Baryum	10 ±10% mg/L	2,0 mg/L
Radium 226/228	25 pCi/L	5 pCi/L

Les paramètres d'essai incluent : pH = 7,5 ±0,5, débit = 7,5 gpm, et pression dynamique = 35 ±5 psig.

Les modèles ERR3700R20, ERR3702R30 et ERR3702R50 ont été soumis à des essais conformément à la norme NSF/ANSI 42 (réduction du goût et de l'odeur de chlore). La concentration de la substance indiquée présente dans l'eau d'entrée a été réduite à un niveau inférieur ou égal à la limite admissible dans l'eau de sortie, conformément aux dispositions de la norme NSF/ANSI 42.

DÉCLARATIONS DE PERFORMANCES		
Substance chimique	Niveau d'épreuve des influents	Exigence de réduction
Chlore	2,0 ±10 % mg/L	50%

		Modèle ERR3700R20	Modèle ERR3702R30	Modèle ERR3702R50
	0,50 ppm	2 920 000 gal*	3 650 000 gal*	4 867 000 gal*
	0,75 ppm	1 950 000 gal*	2 440 000 gal*	3 250 000 gal*
Capacité nominale à des concentrations de chlore** de :	1,0 ppm	1 460 000 gal*	1 820 000 gal*	2 433 000 gal*
	1,5 ppm	950 000 gal*	1 910 000 gal*	1 583 000 gal*
	2,0 ppm	730 000 gal*	912 000 gal*	1 217 000 gal*

* Données d'essais provenant d'un laboratoire indépendant.

** La concentration de chlore type dans une résidence est de 0,5 à 1,0 ppm.

Le modèle ERRC 3702R50 n'a pas été vérifié ni certifié par NSF International ou par la Water Quality Association.

DÉCLARATIONS DE PERFORMANCES - MODÈLE ERRC 3702R50		
Substance chimique	Niveau d'épreuve des influents	Exigence de réduction
Chloramines	3 mg/L	>70 % À 10 gpm pour 128 700 L (34 000 gal)***

*** Données d'essai provenant du fabricant.

Modèles armoires

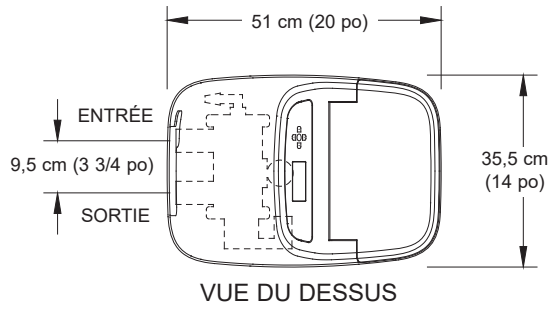

Modèle	Dimension nominale du réservoir à résine
ECR3700R20	20 cm diam. x 89 cm (8 po diam. x 35 po)
ECR3700R30	25 cm diam. x 89 cm (10 po diam. x 35 po)
ERR3700R20	

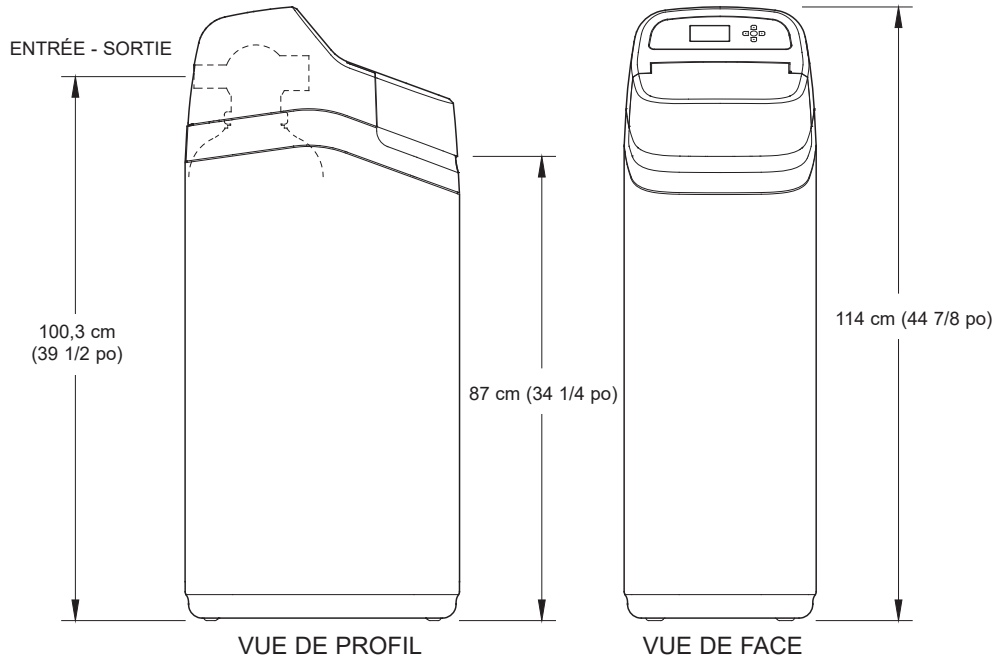

FIG. 1

Modèles à deux réservoirs

Modèle	Dimension nominale du réservoir à résine	Dimension A	Dimension B
ECR3702R30	25 cm diam. x 89 cm (10 po diam. x 35 po)	114 cm (45 po)	99,4 cm (39 1/8 po)
ERR3702R30	25 cm diam. x 119 cm (10 po diam. x 47 po)	145 cm (57 po)	129,9 cm (51 1/8 po)
ECR3702R40			
ECR3702R50S	30 cm diam. x 137 cm (12 po diam. x 54 po)	160 cm (63 po)	145,1 cm (57 1/8 po)
ERR3702R50			
ECR3702R70			
ERRC3702R50			

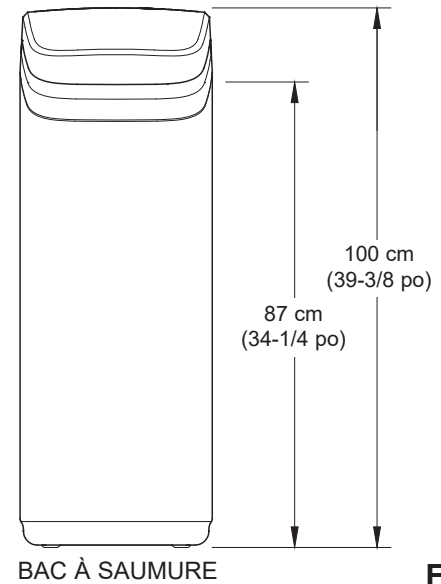
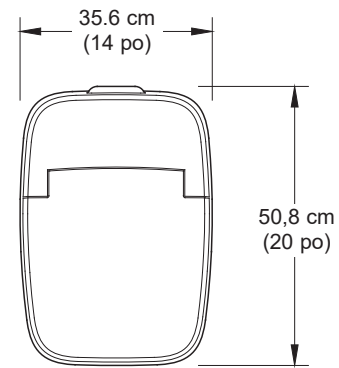
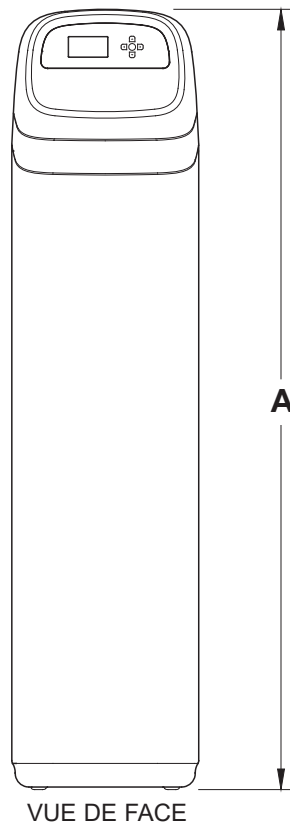
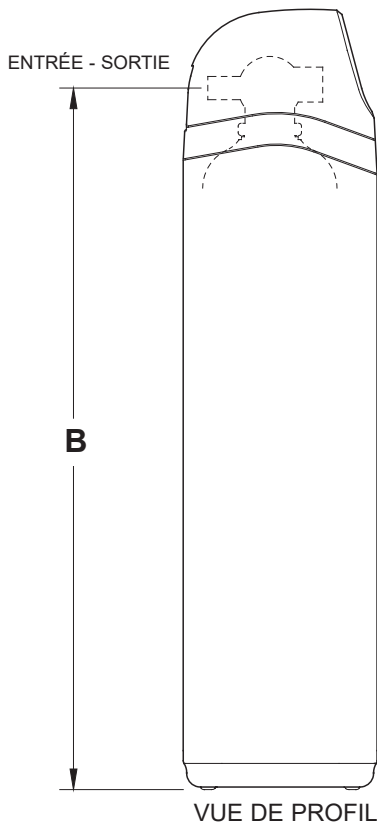
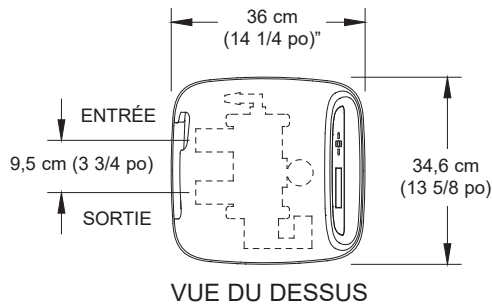

FIG. 2

ILLUSTRATIONS D'INSTALLATIONS TYPIQUES

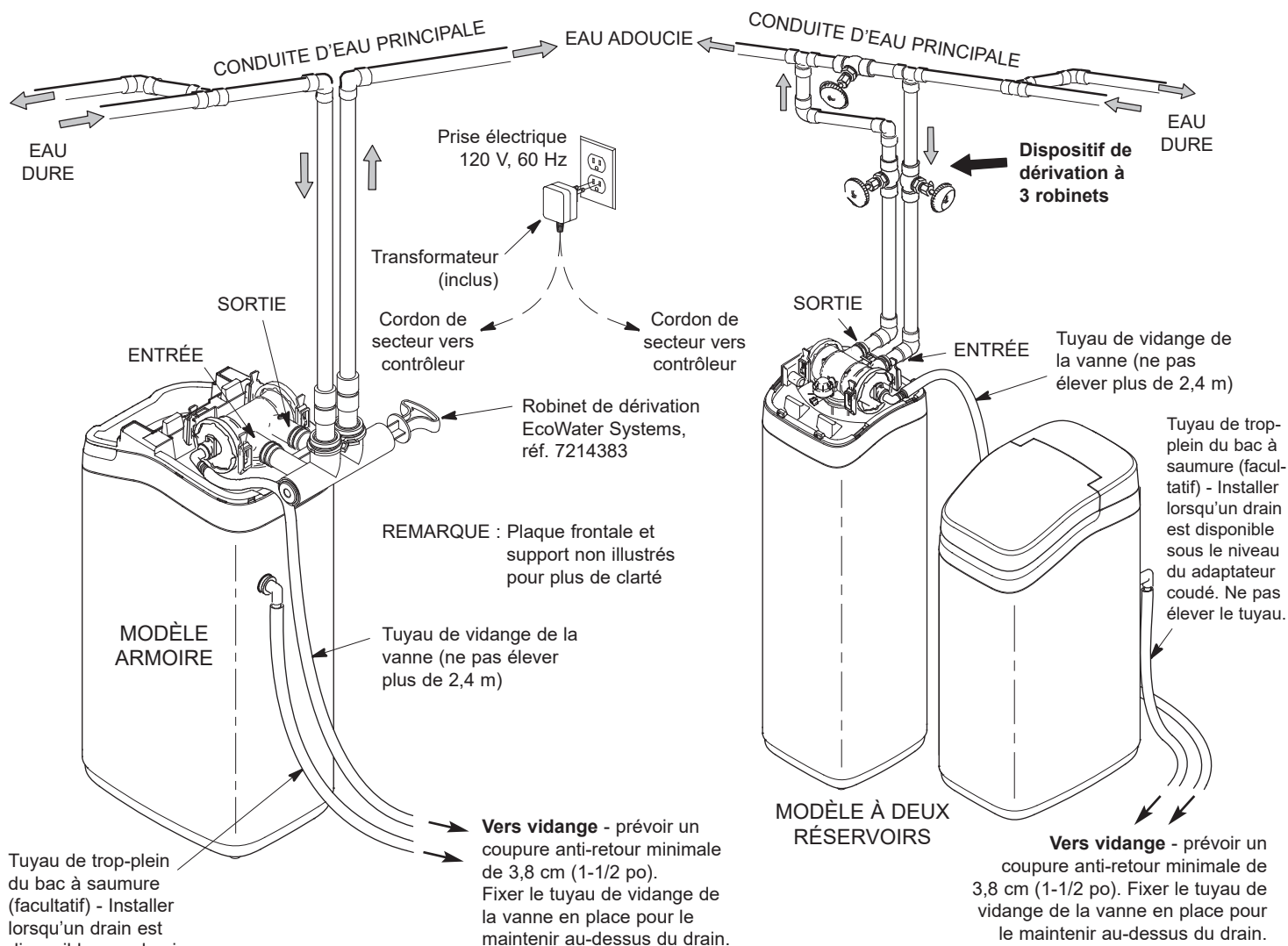

FIG. 3

OPTIONS POUR LA TUYAUTERIE D'ENTRÉE ET DE SORTIE

- TOUJOURS POSER un robinet de dérivation EcoWater Systems, réf. 7214383, ou un dispositif de dérivation à 3 robinets. Les robinets de dérivation permettent de couper l'arrivée d'eau au conditionneur/à l'adoucisseur en cas de réparation, sans couper l'eau pour l'usage domestique.

AUTRES EXIGENCES

- Si l'installation est à l'extérieur, vous devez prendre les dispositions nécessaires pour que le conditionneur/ l'adoucisseur, la tuyauterie, le câblage, etc. soient protégés des éléments, des saletés, du vandalisme, etc. comme si l'ensemble était à l'intérieur.
- Prévoir également à un endroit sec, proche du conditionneur/ de l'adoucisseur EcoWater Systems, une prise sous tension en permanence de 120 V, 60 Hz, mise à la terre.
- La vidange des eaux usées est nécessaire, de préférence par un avaloir de sol à proximité du conditionneur/de l'adoucisseur EcoWater Systems. Une cuve de lessivage, une conduite verticale, etc. sont d'autres possibilités. Prévoir une coupure anti-retour d'au moins 3,8 cm (1-1/2" po) pour empêcher le refoulement des eaux d'égout.

1. DÉBALLAGE

Les conditionneurs/adoucisseurs EcoWater Systems, modèles R20, R30 et R40, sont expédiés de l'usine dans un carton, qui abrite également un sac de petites pièces nécessaires au montage et à l'installation de l'unité, plus ce guide.

Les conditionneurs/adoucisseurs EcoWater Systems, modèles R50 et R70, sont expédiés de l'usine dans deux cartons : L'un abrite l'ensemble réservoir à résine et contrôleur, un sac de petites pièces nécessaires au montage et à l'installation de l'unité, plus ce guide. L'autre contient le bac à saumure assemblé.

Examinez attentivement le conditionneur/l'adoucisseur EcoWater Systems pour vous assurer qu'aucune pièce n'est endommagée ou manquante. Vérifiez également la boîte d'expédition et prenez note de tout dommage. Avisez la société de transport de tout dommage. EcoWater Systems n'est pas responsable des dommages de transport.

Enlevez et mettez au rebut (RECYCLEZ) les matières d'emballage. Afin d'éviter d'égarer les petites pièces, nous vous conseillons de les laisser dans leur sac jusqu'au moment de leur utilisation.

2. BAC À SAUMURE (modèles à deux réservoirs)

Effectuez les étapes ci-dessous pour les modèles R20, R30 et R40. Pour les modèles expédiés avec un bac à saumure assemblé (R50 et R70), dégagez le couvercle du bac à saumure de la bordure (tirez sur la poignée de retenue à l'arrière) et suivez les étapes f à h.

- Remettez la bordure sur le bac à saumure (voir la Fig. 4).
- Glissez le puits à saumure, les encoches vers le bas, dans le bac à saumure. Prenez ensuite la vis et l'écrou dans le sac

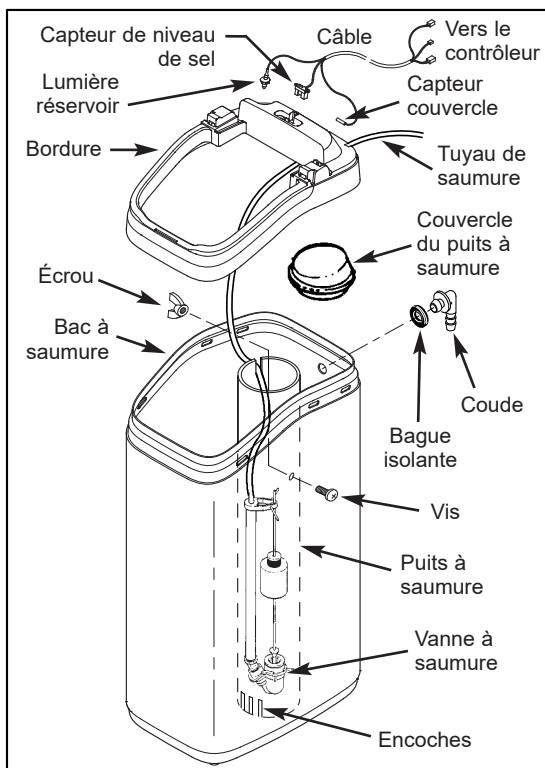

FIG. 4

de pièces, puis vissez le puits en place sur la paroi latérale du bac à saumure.

c. Glissez la vanne à saumure dans le puits à saumure. Engagez le tuyau dans l'encoche supérieure du puits (Fig. 4), puis faites-le sortir du bac par le trou à l'arrière de la bordure.

d. Placez le couvercle du puits à saumure.

e. Prenez la bague isolante en caoutchouc et le coude adaptateur de tuyau dans le sac de pièces. Enchâsez la bague isolante dans le trou de la paroi arrière du bac à saumure. Insérez l'extrémité plus grande du coude dans la bague isolante.

f. Repérez le câble du bac à saumure dont une extrémité est branchée à l'arrière du contrôleur électronique (PWA). Sur l'autre extrémité du câble, identifiez la lumière du réservoir, le capteur de niveau de sel et le capteur du couvercle. Insérez chacun d'eux dans les encoches correspondantes de la bordure, comme l'illustre la figure 4.

g. Acheminez le câble par l'agrafe de la partie arrière de la bordure.

h. Enclenchez le couvercle du bac à saumure sur la bordure, en prenant soin de ne pas pincer les fils du câble du bac à saumure.

3. POSE DU ROBINET DE DÉRIVATION ou DES TUBES DE CUIVRE

a. Si vous montez un robinet de dérivation EcoWater Systems, placez un joint torique lubrifié à chaque orifice de dérivation

(cf. Figure 5B). Insérez ensuite délicatement le robinet de dérivation dans la vanne du conditionneur/de l'adoucisseur, puis posez les agrafes en C.

b. Enfilez un joint torique lubrifié à chaque tube de cuivre; insérez délicatement les tubes dans le robinet de dérivation (cf. Figure 5B), ou dans la vanne du conditionneur/de l'adoucisseur (Figures 5 et 5A), puis posez les agrafes en C.

REMARQUE : La lubrification requiert de la graisse de silicone approuvée pour les alimentations en eau potable.

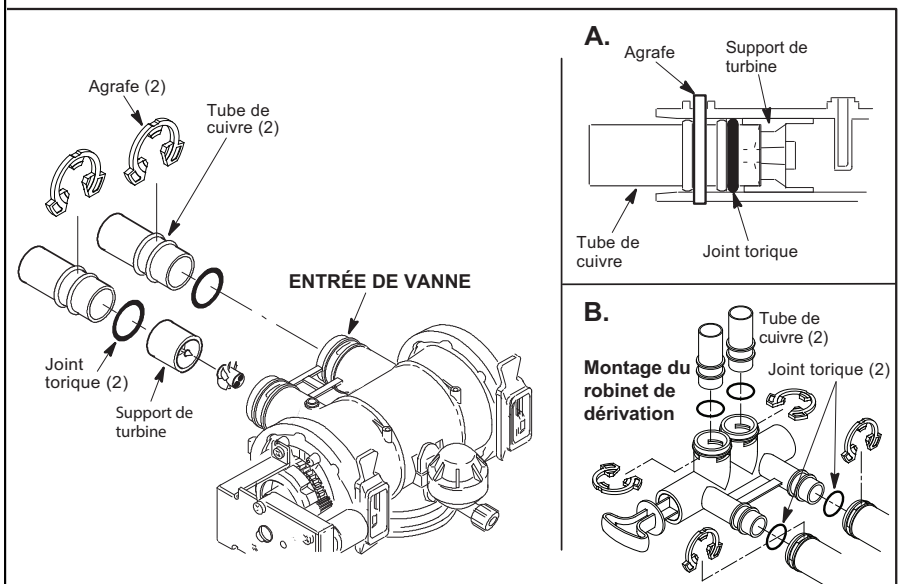

FIG. 5

4. FERMETURE DE L'ARRIVÉE D'EAU

- Fermez le robinet d'alimentation principal (situé près de la pompe de puits ou du compteur d'eau).
- Coupez l'électricité ou le gaz alimentant le chauffe-eau.
- Ouvrez les robinets à haut et à faible débits pour purger les conduites d'eau domestiques.

5. POSE D'UNE DÉRIVATION À TROIS ROBINETS

Si vous montez une dérivation à trois robinets, guidez-vous sur l'exemple de plomberie de la Figure 3. Si vous réalisez une soudure sur du cuivre, vous devez utiliser de la brasure et du flux sans plomb (exigés par les autorités fédérales/nationales/provinciales). Appliquez de la pâte à joints sur les filets extérieurs de tuyaux.

6. ASSEMBLAGE DES CONDUITES D'ENTRÉE ET DE SORTIE

Mesurez, coupez et montez sans serrer les conduites et les raccords de la conduite d'eau principale (ou des robinets de dérivation posés à l'étape 5) aux tubes de cuivre d'entrée et de sortie placés à l'étape 3b.

Veillez à **raccorder** la conduite d'alimentation **en eau dure à l'entrée de la vanne**. Suivez le sens de la circulation de l'eau pour en être certain.

7. RACCORDEMENT DES CONDUITES D'ENTRÉE ET DE SORTIE

a. CUIVRE SOUDÉ

- Nettoyez minutieusement tous les joints, puis appliquez de la pâte à souder.
- Enlevez les agrafes en C en plastique, puis retirez les tubes d'entrée et de sortie de la vanne. Enlevez les joints

toriques des tubes. **NE PAS souder si les tubes sont dans la vanne** : la chaleur de la soudure endommagera la vanne.

REMARQUE : Si vous établissez une connexion de mise à la terre, tel qu'illustré à la Figure 6A, placez le collier sur les tubes avant de souder (cf. Étape 7a).

- Réalisez tous les raccords soudés. Assurez-vous que les raccords sont parfaitement accouplés et que les conduites sont droites et d'équerre.

b. TUYAU FILETÉ

- Appliquez de la pâte à joints sur les filets extérieurs de tuyau.
- Serrez tous les joints filetés.
- Observez l'étape 7a ci-dessus concernant la soudure des tubes d'entrée et de sortie.

c. TUYAU EN POLYCHLORURE DE VINYLE CHLORÉ (CPVC)

- Nettoyez, apprêtez et cimentez tous les joints en suivant les directives du fabricant fournies avec les tuyaux et raccords CPVC.
- Observez l'étape 7a ci-dessus concernant la soudure des tubes d'entrée et de sortie.

8. MISE À LA TERRE PAR LA CONDUITE D'EAU FROIDE

La conduite d'eau froide (en métal) sert souvent à la mise à la terre du système électrique de l'habitation. L'installation de la dérivation à trois robinets illustrée à la Figure 3 maintiendra la continuité de terre. Mais la continuité sera rompue si vous installez une dérivation en plastique. Pour rétablir la continuité, procédez comme suit :

- Reliez les sections enlevées de la conduite d'eau principale avec un fil de cuivre de calibre 4, fixé solidement à chaque extrémité (cf. Figure 6). Pièces non comprises.

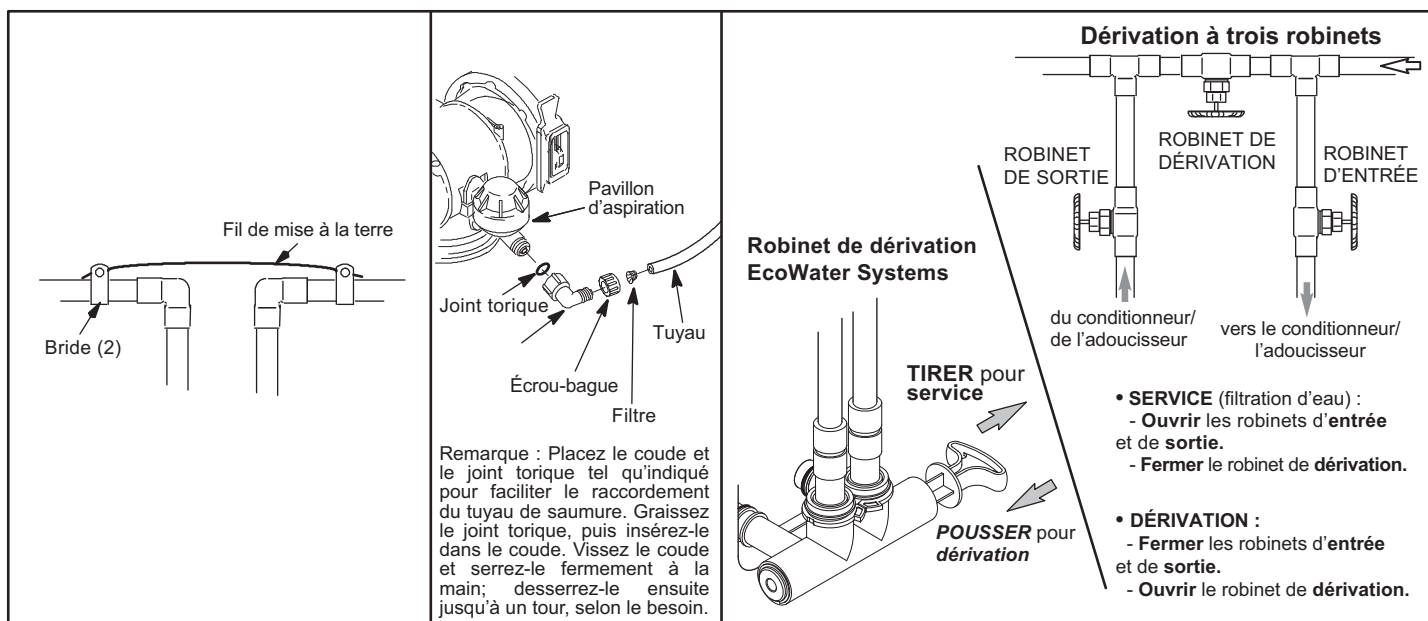

9. POSE DU TUYAU DE VIDANGE

REMARQUE : Voir la Figure 3 à la page 8.

a. L'élévation du tuyau de vidange peut entraîner une contre-pression qui diminuera l'aspiration de saumure pendant la régénération. Par conséquent, si vous devez suspendre ce tuyau pour qu'il atteigne le point de vidange, mesurez d'abord la pression d'entrée de l'eau dans le conditionneur/l'adoucisseur : Pression d'entrée entre 20 et 50 psi (138 - 345 kPa) : élever le tuyau jusqu'à 2,4 m au-dessus du sol. Pression d'entrée supérieure à 50 psi (345 kPa) : élever le tuyau jusqu'à 4,3 m au-dessus du sol.

b. Raccordez une longueur de tuyau de 1/2 po D.I. (13 mm) (vérifier les codes) au coude de vanne du contrôleur. Fixez le tuyau avec un collier de serrage. Faites passer le tuyau dans l'encoche arrière du couvercle supérieur.

c. Dirigez ensuite le tuyau vers l'avaloir de sol, ou vers un autre point de vidange approprié. Fixez l'extrémité pour éviter les éclaboussures ou « fouetter » durant les régénérations. Prévoir une coupure anti-retour d'au moins 1-1/2 po (3,8 cm) pour empêcher le refoulement des eaux d'égout.

REMARQUE : Si vous installez un tuyau de vidange rigide, modifier le couvercle supérieur, comme l'illustre la figure 9.

10. POSE DU TUYAU DE TROP-PLEIN DU BAC À SAUMURE (FACULTATIF)

a. Raccordez une longueur de tuyau de 1/2 po D.I. (13 mm) au coude de trop-plein du bac à saumure, puis fixez le tuyau avec un collier de serrage.

b. Dirigez le tuyau vers l'avaloir de sol, ou vers un autre point de vidange approprié, c.-à.-d, **plus bas que le raccord de vidange** du bac. L'eau en excès dans le bac s'écoulera vers le point de vidange.

11. Sur les modèles à deux réservoirs,

raccordez le tuyau de saumure au boîtier du pavillon d'aspiration.

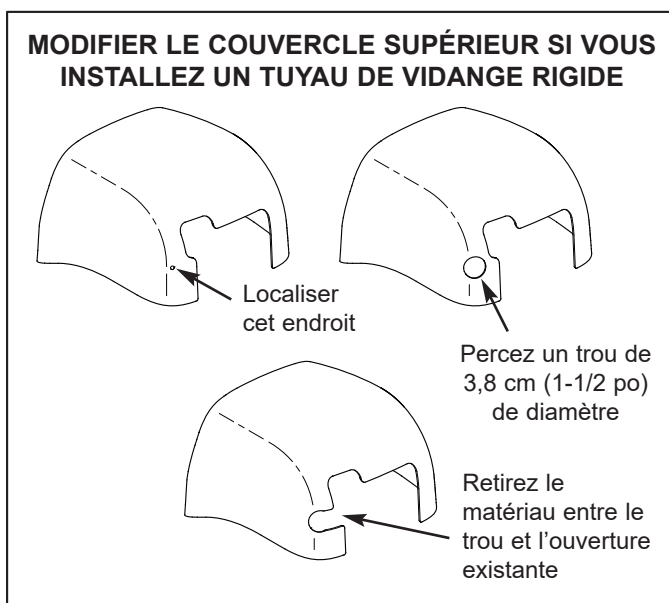

FIG. 9

12. ESSAI DE PRESSION (ÉTANCHÉITÉ), PROGRAMMATION, ET RINÇAGE DU FILTRE

Suivez les étapes suivantes dans l'ordre **EXACT** afin de prévenir une pression d'air excessive dans le conditionneur/l'adoucisseur EcoWater Systems et dans le réseau de tuyauterie.

a. Ouvrez complètement au moins deux robinets d'eau froide adoucie proches du conditionneur/de l'adoucisseur EcoWater Systems.

b. Mettez le ou les robinets de dérivation en position de **dérivation** (cf. Figure 8).

c. Ouvrez complètement le robinet principal d'alimentation en eau. Attendez que l'eau coule normalement des robinets ouverts, sans bulles d'air ni crachotement.

d. Au bout de trois minutes environ, ouvrez un robinet d'eau chaude pendant une minute ou jusqu'à ce que tout l'air soit évacué.

e. Refermez tous les robinets, puis vérifiez l'étanchéité de votre réseau de tuyauterie.

f. Assurez-vous que le tuyau de vidange de la vanne du conditionneur/de l'adoucisseur est bien accroché et qu'il débouche sur un avaloir de sol, sur une cuve à lessive ou sur tout autre point de vidange approprié.

g. Vérifiez que le robinet de dérivation du conditionneur/de l'adoucisseur est à la position **dérivation**.

h. Branchez l'alimentation électrique.

i. **Configurez le contrôleur électronique :** Suivez d'abord les directives de programmation aux pages 13-15 pour définir les paramètres de base du contrôleur, comme l'heure et la dureté de l'eau; au terme de cette programmation, passez ci-dessous à l'étape « j. Lancer une régénération ».

j. **Lancer une régénération :** À partir d'un écran d'état dynamique, appuyez sur le sélecteur (O) pour afficher le **Menu principal**. Regardez si **Régénération** est mis en encadré, puis appuyez sur le sélecteur (O). Appuyez sur **BAS** (▼) pour passer à **Régénérer maintenant**, puis deux fois sur (O) : vous devriez entendre le démarrage du moteur de la vanne (début de la régénération du conditionneur/de l'adoucisseur). Appuyez sur le bouton de **DROITE** (►) pour faire avancer la vanne en position de lavage à contre-courant (**contre-lavage**).

k. Une fois l'appareil en mode de contre-lavage, placez le ou les robinets de dérivation à la position **service**, de la façon suivante :

(1) **DÉRIVATION À UN ROBINET :** Rentrez **lentement** la tige du robinet en position **service**, en vous arrêtant plusieurs fois pour permettre la mise en pression lente de l'appareil.

(2) **DÉRIVATION À TROIS ROBINETS :** Fermez complètement le robinet de **dérivation**, puis ouvrez le robinet de **sortie**. Ouvrez **lentement** le robinet **d'entrée**, en vous arrêtant plusieurs fois pour permettre la mise en pression lente de l'appareil.

l. Attendez la fin des cycles de contre-lavage et de rinçage rapide (environ 10 à 12 minutes). Au terme de la régénération, la vanne du conditionneur/de l'adoucisseur reviendra en position de service.

13. AJOUT D'EAU ET DE SEL DANS LE BAC À SAUMURE

a. Avec un seau ou un tuyau d'arrosage, ajoutez environ 11 L (3 gal) d'eau dans le bac à saumure. NE PAS verser l'eau dans le puits à saumure.

b. Versez le sel dans le bac à saumure. Il est recommandé de ne remplir le bac à saumure qu'à moitié, au maximum. Égalisez le sel après l'avoir versé. Vous pouvez utiliser la majorité des sels pour conditionneurs d'eau, pour autant qu'ils soient propres. Le sel recommandé - en comprimés, en grain, gros sel marin - contient moins de 1 % d'impuretés.

REMARQUE : Reportez-vous à la page 31 pour de plus amples détails au sujet du sel.

14. DÉSINFECTION DU CONDITIONNEUR/ DE L'ADOUCCISSEUR ECOWATER SYSTEMS

Toutes les précautions sont prises à l'usine pour que le conditionneur/l'adoucisseur EcoWater Systems demeure propre et hygiénique. Néanmoins, en cours d'expédition, d'entreposage, d'installation ou d'utilisation, des bactéries pourraient s'introduire dans l'unité. La désinfection suivante est donc recommandée* lors de l'installation.

a. Enlevez le couvercle du puits à saumure du conditionneur/de l'adoucisseur, puis versez dans le puits environ 40 ml (2 à 3 cuillères à soupe) d'eau de Javel. Remplacez le couvercle du puits à saumure.

*Recommandée par la WQA (Water Quality Association). Certaines alimentations en eau nécessitent une désinfection périodique de l'appareil EcoWater Systems.

b. Vérifiez que le robinet de dérivation est à la position de service (filtration d'eau).

c. **Lancez une régénération :** À partir d'un écran d'état dynamique, appuyez sur le sélecteur (O) pour afficher le **Menu principal**. Regardez si **Régénération** est mis en encadré, puis appuyez sur le sélecteur (O). Appuyez sur **BAS** (▼) pour passer à **Régénérer maintenant**, puis deux fois sur (O) : vous devriez entendre le démarrage du moteur de la vanne (début de la régénération du conditionneur/de l'adoucisseur). Cette régénération pompe et fait circuler l'eau de Javel dans l'adoucisseur/le conditionneur. Tout l'air restant dans l'appareil est évacué vers la vidange.

d. Au terme de la régénération, ouvrez complètement un robinet d'eau froide en aval du conditionneur/de l'adoucisseur, puis faites circuler 190 L (50 gal) d'eau dans le circuit, ce qui devrait prendre au moins 20 minutes. Refermez le robinet.

15. REMISE EN MARCHÉ DU CHAUFFE-EAU

Rouvrez l'arrivée de gaz (ou d'électricité) du chauffe-eau et rallumez la flamme pilote, s'il y a lieu.

REMARQUE : Le chauffe-eau est rempli d'eau dure; à mesure que vous utilisez l'eau chaude, il se remplit d'eau douce. En quelques jours, toute l'eau chaude sera entièrement adoucie. Pour profiter sans délai d'une eau chaude entièrement adoucie, attendez la fin de la régénération (étape 14), puis vidangez le chauffe-eau jusqu'à ce que de l'eau froide coule.

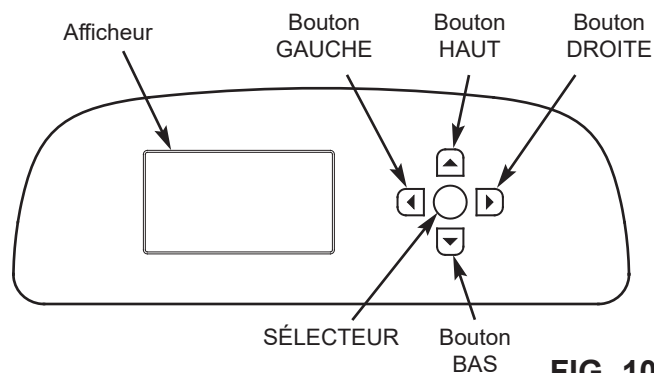

FIG. 10

PROGRAMMATION

Lors du branchement initial du conditionneur/de l'adoucisseur EcoWater Systems, l'appareil émet un bip et l'afficheur présente brièvement un logo, suivi des informations sur le modèle. Une série d'assistants vous invite ensuite à entrer les données de base d'utilisation :



FIG. 11

- 1. LANGUE** Si le cercle vis-à-vis de la langue souhaitée a déjà un point (cf. Figure 11), passez à l'étape 2. Sinon, appuyez sur le bouton BAS (▼) ou HAUT (▲) du conditionneur/de l'adoucisseur pour passer à la langue souhaitée, puis sur le sélecteur (O) pour confirmer votre choix.
- Appuyez de nouveau sur (O) pour passer à l'assistant suivant.

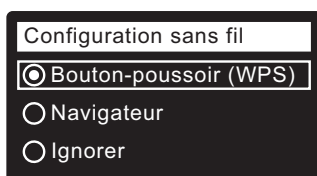

FIG. 12

REMARQUE: Vous pouvez aussi configurer le Wi-Fi en dernier, après avoir suivi les autres directives de programmation (étapes 16-28). Dans le **Menu principal**, allez au menu **Fonctions avancées**, puis sélectionnez **Configuration sans fil**.

- 3. CONFIGURATION SANS FIL** Choisissez la connexion de l'adoucisseur à votre réseau sans fil domestique :

Navigateur : Vous pouvez établir la connexion avec votre navigateur (ordinateur portable, tablette, ou téléphone). Passez à l'étape 7.

OU

Bouton-poussoir : Vous pouvez aussi établir la connexion si votre routeur sans fil a un bouton **WPS** (Wi-Fi Protected Setup) ou un **bouton-poussoir de connexion**. Passez à l'étape 4.

Option bouton-poussoir (WPS)

- Appuyez sur le sélecteur (O) pour sélectionner **Bouton-poussoir (WPS)**. L'afficheur de l'adoucisseur indiquera alors « Enfoncer le bouton du routeur sans fil pour établir la connexion ».

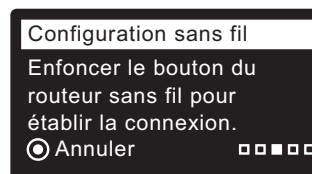

FIG. 13

- Appuyez sur le bouton WPS ou sur le bouton-poussoir de connexion de votre routeur, puis patientez une ou deux minutes : regardez si l'affichage passe à **Connecté** et vous donne un code d'identification (clé). Si la connexion n'est pas établie, vous devrez probablement annuler et utiliser l'option navigateur.

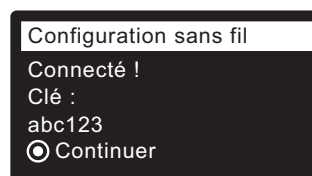

FIG. 14

- Écrivez le code d'identification affiché; il vous servira à enregistrer votre système sur le site Web d'EcoWater. Passez à l'étape 16 à la page suivante.

REMARQUE : Si le message **Connecté!** montre des tirets («-----») au lieu d'un code, vérifiez si votre routeur est connecté à Internet. Vérifiez également que la connexion Internet du routeur est compatible avec votre ordinateur portable ou autre appareil.

Option navigateur

- Appuyez sur le bouton BAS (▼) du conditionneur/de l'adoucisseur pour aller à **Navigateur**.

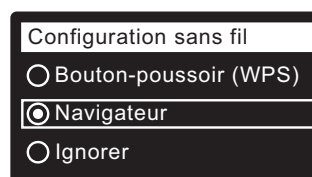

FIG. 15

- Appuyez deux fois sur le sélecteur (O). L'afficheur de l'adoucisseur indiquera alors « Cf. instructions de connexion ».

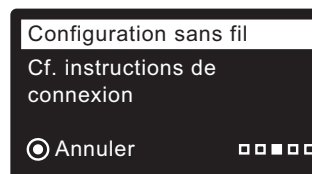

FIG. 16

suite à la page suivante

suite de la page précédente

- Sur votre appareil (ordinateur portable, tablette ou téléphone), ouvrez la liste des réseaux sans fil à portée. Par exemple, sur un ordinateur portable, cliquez sur l'icône de réseaux sans fil (dans le coin inférieur droit de l'écran). Sur un téléphone, allez à Paramètres, puis recherchez Wi-Fi.



FIG. 17

- Le réseau pertinent listé est « H2O- », suivi par 12 caractères : sélectionnez-le pour connecter votre appareil.

- Lorsque celui-ci signale la connexion au réseau H2O, ouvrez votre navigateur Internet (Chrome, Firefox, Internet Explorer, etc.) et entrez cette URL :

192.168.0.1

cliquez ensuite sur Aller à ou sur Entrée.



FIG. 18

- Lorsqu'un écran similaire à celui ci-dessus apparaît, sélectionnez votre réseau sans fil domestique et entrez le mot de passe correct.
- L'afficheur de l'adoucisseur indiquera alors « Connecté! » et vous donnera un code d'identification (clé).

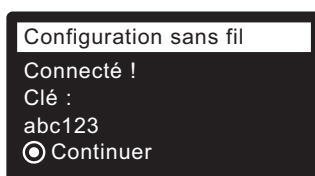

FIG. 19

- Écrivez le code d'identification qui apparaît après quelques secondes; il vous servira à enregistrer votre système sur le site Web d'EcoWater.

REMARQUE : Si le message « Connecté! » montre des tirets (« - - - - - ») au lieu d'un code, vérifiez si votre routeur est connecté à Internet. Vérifiez également que la connexion Internet du routeur est compatible avec votre ordinateur portable ou autre appareil.

- Sur votre appareil (ordinateur portable, tablette ou téléphone), ouvrez à nouveau la liste des réseaux sans fil à portée : vérifiez la connexion avec votre réseau local.

Achèvement de la programmation de l'adoucisseur

- Après avoir établi la connexion du système Wi-Fi et noté le code d'identification, appuyez sur le sélecteur (O) pour passer à l'assistant suivant.

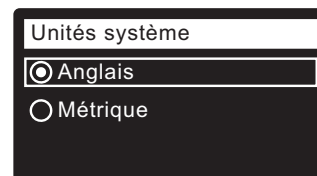

FIG. 20

- UNITÉS SYSTÈME** Passez à l'étape 18 si le cercle du système souhaité a déjà un point (cf. Figure 20). Sinon, appuyez sur le bouton BAS (▼) ou HAUT (▲) pour passer au système souhaité, puis sur le sélecteur (O) pour confirmer votre choix.

- Appuyez sur le sélecteur (O).

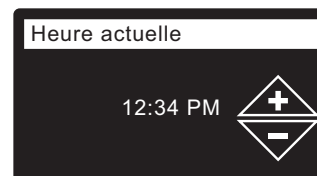

FIG. 21

- HEURE ACTUELLE** Appuyez sur le bouton BAS (▼) ou HAUT (▲) pour régler l'heure (cf. Figure 21). Maintenez le bouton enfoncé pour faire défiler rapidement. Vérifiez que la période indiquée est correcte (AM ou PM). L'horloge sera en format 24 heures si vous avez choisi les unités métriques à l'étape 17.

- Appuyez sur le sélecteur (O).

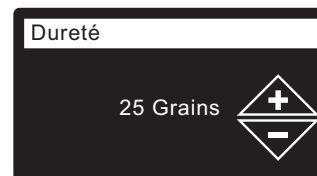

FIG. 22

- DURETÉ** Appuyez sur le bouton HAUT (▲) ou BAS (▼) pour définir la dureté de l'eau (cf. Figure 22).

REMARQUE : Ne pas augmenter la dureté pour compenser la présence de fer dans l'eau : le contrôleur électronique la compensera automatiquement après le réglage de la concentration de fer (étape 23 ci-dessous).

22. Appuyez sur le sélecteur (O).

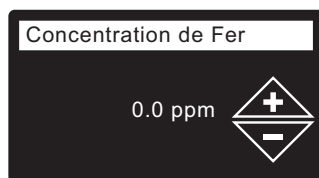

FIG. 23

23. **CONCENTRATION DE FER** Appuyez sur le bouton HAUT (▲) ou BAS (▼) pour définir la concentration de fer dans votre eau (cf. Figure 23).

24. Appuyez sur le sélecteur (O). L'afficheur indiquera « Programmation terminée » (Cf. Figure 24).

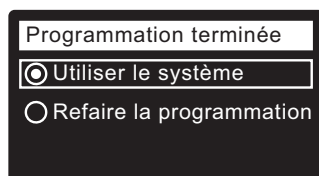

FIG. 24

25. À ce stade, si vous souhaitez modifier des réglages, appuyez sur le bouton BAS (▼) pour passer à **Refaire la programmation**, puis deux fois sur le sélecteur (O) pour revenir aux assistants.

26. Si vous ne souhaitez faire aucune modification, regardez s'il y a un point dans le cercle **Utiliser le système** (cf. Figure 24), puis appuyez sur le bouton (O). Le fonctionnement normal de l'appareil commence, tel qu'expliqué à la page 17.

ENREGISTREMENT D'UN SYSTÈME SUR LE SITE WEB D'ECOWATER - CONCESSIONNAIRE

REMARQUE : Le concessionnaire qui enregistre des adoucisseurs doit se connecter comme concessionnaire, et non comme client.

27. Dans votre navigateur Internet, tapez cette adresse URL :

<http://wifi.ecowater.com>

28. Si vous êtes un concessionnaire titulaire d'un compte, connectez-vous à votre compte et passez à l'étape suivante. Si vous êtes un client, allez à la page 16 et suivez les directives pour ouvrir un compte et vous inscrire.

29. Une fois connecté à votre compte concessionnaire, cliquez sur « Ajouter un nouveau système pour le client », puis entrez le code d'identification que vous avez écrit auparavant. Si l'intervalle est trop long entre l'écriture du code et l'enregistrement (une heure ou moins), le code pourrait changer (par mesure de sécurité). Recherchez le nouveau code, tel que l'explique la remarque suivant

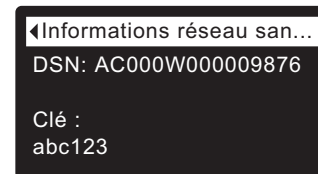
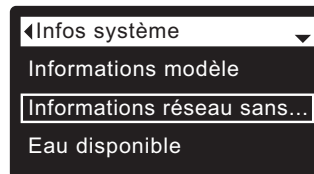

FIG. 25

REMARQUE : Le contrôleur de l'adoucisseur vous donnera votre code d'identification actuel : dans le **Menu principal**, allez à **Infos système**, puis sélectionnez **Informations réseau sans fil**.

30. Après avoir entré le code à l'écran **Ajouter un système**, cliquez sur le bouton Connecter pour ouvrir l'écran **Renseignements du client**.

31. Entrez les coordonnées du client (adresse, courriel, etc.). Saisie d'un mot de passe : demandez au client d'entrer le sien, ou entrez un mot de passe en son nom, puis communiquez-le au client. Si vous prévoyez de partager le système, le partage doit être réalisé à partir du compte du client (cf. Partage d'un système à la page suivante). Après avoir tapé les coordonnées du client, cliquez sur le bouton « Enregistrer et continuer ».

REMARQUE : Lorsque vous entrez l'adresse, veillez à sélectionner le pays avant de passer à la sélection de l'État ou de la province.

32. Donnez les informations à l'écran **Réglages du système**, puis cliquez sur le bouton Enregistrer les réglages.

33. Donnez les informations à l'écran **Préférences de communication du concessionnaire**, puis cliquez sur le bouton « Enregistrer et continuer ».

34. Le message « La configuration du système du client est terminée » apparaîtra, avec l'écran de compte du client. À ce stade, vous pouvez faire des modifications ou ajouter un autre système pour ce client; lorsque tout est en ordre, revenez à la page d'accueil du concessionnaire en cliquant sur l'onglet Accueil en haut de la page.

35. À la page d'accueil du concessionnaire, le nouveau système configuré sera affiché dans la liste des systèmes.

REMARQUE : Le nombre de systèmes partagés est affiché à la page d'accueil du concessionnaire, en dessous de la barre située en haut de l'écran. Affichez au besoin seulement les systèmes partagés, en cliquant sur « partagés avec vous »; pour afficher de nouveau tous les systèmes, cliquez sur l'onglet Accueil. Consultez les pages suivantes pour savoir comment partager un système.

OUVERTURE D'UN COMPTE ET ENREGISTREMENT DE VOTRE SYSTÈME SUR LE SITE WEB D'ECOWATER - CLIENT

REMARQUE : Le concessionnaire qui enregistre des adoucisseurs doit se connecter comme concessionnaire, et non comme client.

1. Dans votre navigateur Internet, tapez cette adresse URL :

<http://wifi.ecowater.com>

2. Si vous êtes un nouveau client, cliquez sur « **Créer un compte** » pour ouvrir l'écran correspondant.
3. Donnez les détails sur le compte (courriel, mot de passe, langue, etc.). Consentez aux conditions d'utilisation, puis cliquez sur « **Créer un compte** » pour ouvrir l'écran Renseignements du client.
4. Entrez les coordonnées client (nom, courriel, etc.). Après avoir tapé les coordonnées du client, cliquez sur le bouton « Enregistrer et continuer ».

REMARQUE : Lorsque vous entrez l'adresse, veillez à sélectionner le pays avant de passer à la sélection de l'État ou de la province.

5. Suivez les directives à l'écran **Vérifier le courriel**. Vous recevrez bientôt un courriel confirmant l'ouverture de votre compte. Ouvrez ce courriel, puis cliquez sur le lien qu'il vous donne; il ouvrira l'écran **Vérification terminée** dans votre navigateur.
6. Vous pourrez vous connecter une fois votre compte créé : dans l'écran de vérification, cliquez sur le lien de connexion (ou allez à **<http://wifi.ecowater.com>**).
7. Ouvrez une session avec l'adresse de courriel et le mot de passe saisis lors de la création de votre compte.
8. L'écran **Ajouter un système** apparaît après la création de votre compte et votre connexion à celui-ci. Entrez le code d'identification que vous avez écrit auparavant. Si l'intervalle est trop long entre l'écriture du code et l'enregistrement (une heure ou moins), le code pourrait changer (par mesure de sécurité). Recherchez le nouveau code, tel que l'explique la remarque suivante.



FIG. 26

REMARQUE : Le contrôleur de l'adoucisseur vous donnera votre code d'identification actuel : dans le **Menu principal**, allez à **Infos système**, puis sélectionnez **Informations réseau sans fil**.

9. Après avoir entré le code à l'écran **Ajouter un système**, cliquez sur le bouton Connecter pour ouvrir l'écran **Réglages du système**.
10. Donnez les informations à l'écran **Réglages du système**, puis cliquez sur le bouton Enregistrer les réglages.
11. Donnez les informations à l'écran **Préférences de communication**, puis cliquez sur le bouton « Enregistrer et continuer ».
12. L'écran présentera alors la page d'accueil de votre système, comportant le tableau de bord de l'adoucisseur. Cliquez sur l'onglet Déconnecter lorsque vous aurez terminé.

VISITE DE VOTRE COMPTE CLIENT

Une fois votre compte client créé et le système enregistré, vous pourrez visiter votre compte et voir le tableau de bord de votre adoucisseur, modifier les réglages, etc. Avec votre navigateur, accédez à **<http://wifi.ecowater.com>** et ouvrez une session avec l'adresse de courriel et le mot de passe précisés lors de la configuration de votre compte.

PARTAGE D'UN SYSTÈME ENTRE UN

REMARQUE : Un système ne peut être partagé qu'à partir d'un compte client, et non d'un compte concessionnaire.

CONCESSIONNAIRE ET UN CLIENT

Les systèmes peuvent être « partagés » entre un concessionnaire et un client. Si le système est partagé, le concessionnaire a l'accès intégral aux affichages et aux réglages de ce système sur le site Web Wi-Fi d'EcoWater. Si le système n'est pas partagé, le concessionnaire n'a accès qu'à l'écran « Préférences de communication du concessionnaire » de ce système.

À la suite de la création d'un compte client par un concessionnaire, le client peut lui accorder l'accès à son système. Cet accès ne peut être accordé qu'au concessionnaire qui a vendu le système.

Si le concessionnaire (mais seulement celui qui a vendu le système) en a l'autorisation du client, il peut se donner accès au système au nom de celui-ci. À cette fin, le concessionnaire doit se connecter comme client, et non comme concessionnaire, en utilisant l'adresse courriel et le mot de passe du client (saisi à la création du compte).

1. Allez à **<http://wifi.ecowater.com>** et ouvrez une session (adresse de courriel et mot de passe du client, non du concessionnaire).
2. Cliquez sur l'onglet « Assistance » en haut de la page d'accueil du client.
3. À l'écran **Assistance**, cliquez sur le bouton « Accorder un accès ». (L'affichage du bouton deviendra alors « Révoquer l'accès ».)
4. Le système est maintenant partagé. Cliquez sur l'onglet Déconnecter lorsque vous aurez terminé.

FONCTIONNEMENT NORMAL

ÉTATS D'ÉCRAN DU CONDITIONNEUR/DE L'ADOUCCISSEUR

En fonctionnement normal, l'afficheur du conditionneur/de l'adoucisseur EcoWater Systems présente jusqu'à cinq écrans d'état. La page 23 montre comment activer et désactiver chaque écran. Chaque écran apparaît pendant six secondes en une séquence dynamique (cf. Figure 27).

Dans l'écran « État réseau sans fil », les lignes cochées indiquent ce qui suit :

- ✓ **WiFi** - L'adoucisseur est connecté à un routeur Wi-Fi.
- ✓ **Internet** - L'adoucisseur est connecté à un routeur Wi-Fi connecté à Internet.

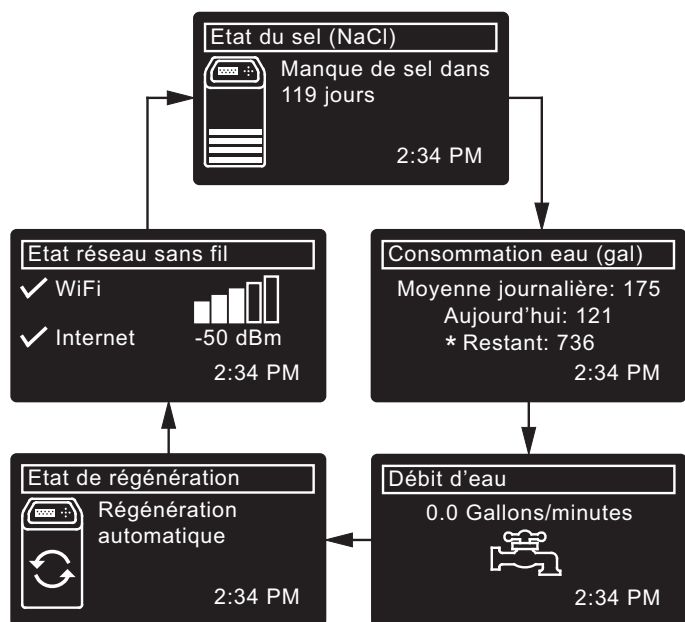

*Eau restante avant la prochaine régénération. **FIG. 27**

Le bouton de DROITE (▶) du conditionneur/de l'adoucisseur sert à passer manuellement à l'écran suivant dans la séquence. Le bouton de GAUCHE (◀) sert à revenir manuellement à l'écran d'état précédent. La séquence dynamique automatique recommence si aucun bouton n'est enfoncé pendant 30 secondes.

AUTRES MESSAGES, ALERTES ET RAPPELS

Les écrans d'état du conditionneur/de l'adoucisseur traités dans la section précédente ne seront pas présentés en une séquence dynamique si l'un des éléments suivants est présenté :

- **État de régénération** (Affiché pendant les régénérations, indique la position de la vanne et le temps qui reste)
- **Ajout du sel** ou **Manque de sel** (cf. page 31)
- L'écran de réglage **Heure actuelle** au lieu des écrans d'état signale la perte de l'heure, peut-être à la suite d'une longue interruption de courant. Réglez l'heure (cf. page 21)
- **Rappel maintenance** (cf. page 29)
- **Erreur détectée** (joignez le service technique de votre concessionnaire)

AFFICHAGE CLIGNOTANT

L'afficheur du conditionneur/de l'adoucisseur clignote lorsqu'une ou plusieurs conditions suivantes surviennent :

- Ajout nécessaire de sel
- Réglage nécessaire de l'horloge (l'heure a été perdue)
- Délai de maintenance échu (rappel de maintenance)
- Condition d'erreur

Le clignotement cesse lorsqu'on appuie sur un bouton. Cependant, il recommencera à minuit si la situation en question (par ex., Faible niveau de sel) n'a pas été réglée.

PRÉSENTATION DE LONGS MESSAGES

La majorité des messages dans les écrans du conditionneur/de l'adoucisseur sont suffisamment brefs pour n'occuper qu'une seule ligne. Le texte des messages plus longs est partiel (cf. l'exemple de la Figure 28) jusqu'à ce que vous le mettiez en encadré.

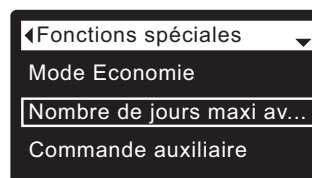

FIG. 28

Une seconde après sa mise en encadré, la boîte d'affichage révèle tout le texte (cf. Figure 29). Trois secondes plus tard, le texte redevient partiel (Figure 28).

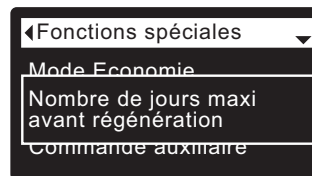

FIG. 29

MENU PRINCIPAL

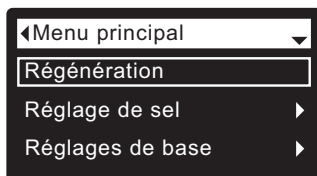

FIG. 30

En fonctionnement normal (défilement des écrans d'état), appuyez sur le sélecteur (O) du conditionneur/de l'adoucisseur pour ouvrir le Menu principal (cf. Figure 30). Ce menu et ses écrans sous-jacents servent à commander ces activités :

- **Régénération** (cf. page 21)
- **Réglage de sel**
 - **Alarme de faible niveau de sel** (cf. page 20)
 - **Type de sel** (cf. page 20)
- **Réglages de base**
 - **Heure actuelle** (cf. page 21)
 - **Dureté** (cf. page 22)
 - **Concentration de fer** (cf. page 22)
 - **Heure de régénération** (cf. page 22)
 - **Écrans dynamiques** (cf. page 23)
- **Préférences utilisateur**
 - **Langue** (cf. page 23)
 - **Format de l'heure** (cf. page 24)
 - **Unités de volume** (cf. page 24)
 - **Unités de dureté** (cf. page 24)
 - **Unités de poids** (cf. page 24)
- **Infos système**
 - **Informations modèle** (cf. page 25)
 - **Informations réseau sans fil** (cf. page 25)
 - **Eau disponible** (cf. page 25)
 - **Consommation d'eau moyenne journalière** (cf. page 25)
 - **Eau consommée ce jour** (cf. page 25)
 - **Total consommation d'eau** (cf. page 25)
 - **Débit d'eau** (cf. page 25)
 - **Jours depuis la mise en service** (cf. page 25)
 - **Dernière régénération** (cf. page 25)
 - **Total régénérations** (cf. page 25)
- **Fonctions avancées**
 - **Durée des cycles**
 - **Temps du contre-lavage** (cf. page 26)
 - **Deuxième contre-lavage (Activé/Désactivé)** (cf. page 26)
 - **Temps du deuxième contre-lavage** (cf. page 26)
 - **Temps du rinçage rapide** (cf. page 26)
 - **Fonctions spéciales**
 - **Mode Économie** (cf. page 27)
 - **Nombre de jours maxi avant régénération** (cf. page 27)
 - **Commande auxiliaire** (cf. page 28)
 - **Dosage produit chimique (volume)**^① (cf. page 28)
 - **Minuterie dosage produit chimique**^① (cf. page 28)
 - **Fonction 97 %** (cf. page 27)
 - **Capteur eau-vers-vidange** (cf. page 29)
 - **Rappel maintenance** (cf. page 29)
 - **Dépannage**
 - **Diagnostic** (cf. page 30)
 - **Modifications programmation** (cf. page 30)
 - **Étalonnage CNS** (cf. page 30)
 - **Configuration sans fil** (cf. pages 13-15)

① L'affichage de cet écran requiert le réglage de la commande auxiliaire sur Dosage produit chimique.

FONCTION DE VERROUILLAGE « CADENAS »

Une fonction « cadenas » est proposée pour empêcher la modification utilisateur de certains paramètres de fonctionnement du conditionneur/de l'adoucisseur. L'usine expédie l'unité avec le cadenas ouvert. Au terme de la programmation, vous pouvez fermer le cadenas et interdire la modification des données suivantes :

- Dureté
- Concentration de fer
- Temps de contre-lavage
- Deuxième contre-lavage (Activé/Désactivé)
- Temps du deuxième contre-lavage
- Temps du rinçage rapide
- Mode Économie
- Nombre de jours maxi avant régénération
- Commande auxiliaire
- Dosage produit chimique (volume)
- Minuterie dosage produit chimique
- Fonction 97 %
- Capteur eau-vers-vidange
- Rappel maintenance
- Modifications programmation
- Étalonnage CNS point 0
- Étalonnage CNS point 1

Fermeture du cadenas (verrouillage) :

1. À partir d'un écran d'état dynamique, appuyez sur le sélecteur (O) pour afficher le **Menu principal**.
2. Appuyez sur le bouton BAS (▼) pour faire défiler les options du menu et mettre en encadré **Fonctions avancées**.
3. Appuyez sur le sélecteur (O) pour afficher le menu des fonctions avancées.
4. Appuyez sur le bouton BAS (▼) pour faire défiler les options du menu et mettre en encadré **Dépannage**.
5. Appuyez sur le sélecteur (O) pour afficher le menu de dépannage.
6. Appuyez sur le bouton BAS (▼) pour faire défiler les options du menu et mettre en encadré **Modifications programmation**.
7. Appuyez sur le sélecteur (O) pour afficher le menu de modifications de la programmation (cf. Figure 31).

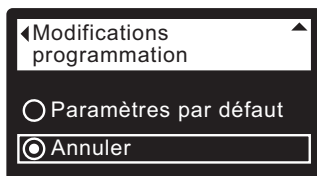

FIG. 31

8. Appuyez sur le bouton de DROITE (►) : un cadenas clignotant apparaît (cf. Figure 32).

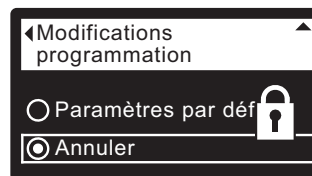

FIG. 32

9. Appuyez sur le sélecteur (O).

10. Appuyez trois fois sur le bouton de GAUCHE (◀) pour revenir aux écrans d'état dynamiques.

Lorsque la fonction de verrouillage est active, le cadenas clignotant apparaît à gauche du texte d'un écran utilisé normalement pour modifier un paramètre. Par exemple, l'écran **Dureté** sera celui de la Figure 34, au lieu de la Figure 33.



FIG. 33

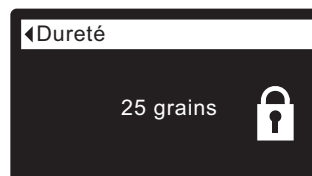

FIG. 34

Une autre indication du verrouillage est présentée à l'écran **Informations modèle**, qui apparaît à la mise sous tension; vous pouvez également afficher cet écran à partir du menu Infos système (cf. page 25) : un cadenas fixe dans le coin supérieur droit indiquera l'interdiction (cf. Figure 35).

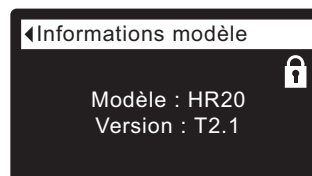

FIG. 35

Ouverture du cadenas (déverrouillage) :

- 1-7. Allez à l'écran **Modifications programmation** (Figure 32) à l'aide des étapes 1-7 à gauche.
8. Appuyez sur le bouton de DROITE (►) : le cadenas clignotant disparaît (cf. Figure 31).
9. Appuyez sur le sélecteur (O).
10. Appuyez trois fois sur le bouton de GAUCHE (◀) pour revenir aux écrans d'état dynamiques.

ALARME MANQUE DE SEL

Cette fonction vous permet de programmer l'affichage d'une alarme de manque de sel par le contrôleur électronique. Vous pouvez choisir le nombre de jours, ou désactiver cette fonction. Par défaut, la valeur est 20 jours.

1. À partir d'un écran d'état dynamique, appuyez sur le sélecteur (O) pour afficher le **Menu principal**.
2. Appuyez sur le bouton BAS (▼) pour faire défiler les options du menu et mettre en encadré **Réglage de sel** (cf. Figure 36).

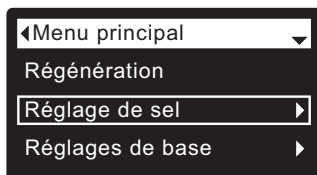

FIG. 36

3. Appuyez sur le sélecteur (O) pour afficher le menu de réglage du sel (cf. Figure 37).

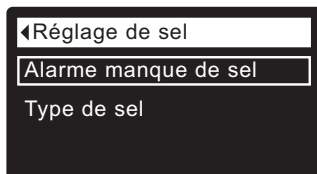

FIG. 37

4. Vérifiez que **Alarme manque de sel** est mis en encadré.
5. Appuyez sur le sélecteur (O) pour ouvrir l'écran de l'alarme manque de sel (cf. Figure 38).

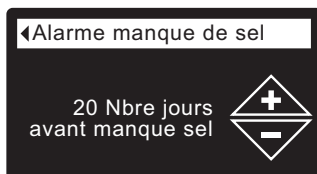

FIG. 38

6. Appuyez sur le bouton BAS (▼) ou HAUT (▲) pour changer le nombre de jours; donnez un nombre de jours suffisants pour vous donner le temps d'acheter le sel et éviter d'avoir de l'eau dure. Un chiffre inférieur à 1 désactivera l'alarme.
7. Appuyez sur le sélecteur (O) : l'afficheur revient au menu de réglage du sel (cf. Figure 37).
8. Appuyez deux fois sur le bouton de GAUCHE (◀) pour retourner aux écrans d'état dynamiques.

RÉGLAGE DU TYPE DE SEL

Cette fonction vous permet de programmer le type de sel pris en charge par le contrôleur électronique. Le réglage par défaut est NaCl. La sélection de potassium (KCl) augmente le temps de remplissage de 25 % et le temps de rinçage lent/saumure de 12 %.

- 1-3. Allez au menu **Réglage de sel** à l'aide des étapes 1-3 à gauche (« Alarme manque de sel »).
4. Appuyez sur le bouton BAS (▼) pour faire défiler les options du menu et mettre en encadré **Type de sel**.
5. Appuyez sur le sélecteur (O) pour afficher le menu du **type de sel** (cf. Figure 39).

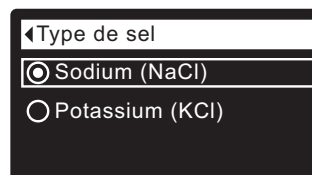

FIG. 39

6. Si le cercle vis-à-vis du type de sel souhaité a déjà un point (cf. Figure 39), passez à l'étape 7. Sinon, appuyez sur le bouton BAS (▼) ou HAUT (▲) du conditionneur/de l'adoucisseur pour passer à l'autre type de sel, puis sur le sélecteur (O) pour confirmer votre choix.
7. Appuyez sur le sélecteur (O) : l'afficheur revient au menu de réglage du sel.
8. Appuyez deux fois sur le bouton de GAUCHE (◀) pour retourner aux écrans d'état dynamiques.

RÉGÉNÉRATION DU CONDITIONNEUR/DE L'ADOUCCISSEUR

Cette fonction est utile pour assurer une alimentation adéquate en eau douce lorsque la consommation d'eau est anormalement élevée. Par exemple, si vous recevez des invités alors que l'écran « Eau disponible » (cf. page 25) indique une valeur égale ou inférieure à 50 %, vous risquez d'épuiser la source d'eau douce avant la prochaine régénération automatique. Une régénération manuelle rétablira la source à sa pleine capacité.

1. À partir d'un écran d'état dynamique, appuyez sur le sélecteur (O) pour afficher le **Menu principal**.

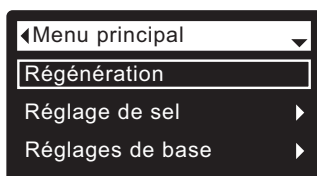

FIG. 40

2. Vérifiez que **Régénération** est mis en encadré (cf. Figure 40).
3. Appuyez sur le sélecteur (O) pour afficher le menu de régénération (cf. Figure 41).

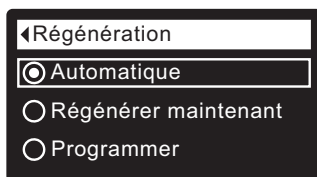

FIG. 41

4. Si le cercle vis-à-vis de l'option souhaitée a déjà un point (cf. Figure 41), passez à l'étape 5. Sinon, appuyez sur le bouton BAS (▼) ou HAUT (▲) pour passer à l'option souhaitée, puis sur le sélecteur (O) pour confirmer votre choix.
 - **Automatique** annule une régénération manuelle programmée (si elle n'est pas déjà commencée) et laisse le contrôleur électronique établir la prochaine régénération.
 - **Régénérer maintenant** démarre sans délai une régénération si vous appuyez sur le sélecteur (O) à l'étape 5.
 - **Programmer** établit le démarrage d'une régénération à l'heure pré-réglée (suivant les directives à la page 22).
5. Appuyez sur le sélecteur (O) : si **Régénérer maintenant** est sélectionné, l'afficheur passe immédiatement à l'écran d'état de la régénération (cf. Figure 42); Si **Automatique** ou **Programmer** est sélectionné, l'afficheur revient au Menu principal (Figure 40).

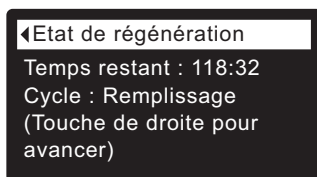

FIG. 42

6. Appuyez sur le bouton de GAUCHE (◀) (deux fois à partir de l'écran d'état de la régénération) pour revenir aux écrans d'état dynamiques.

RÉGLAGE DE L'HEURE ACTUELLE

Lorsque vous allumez pour la première fois le contrôleur électronique du conditionneur/de l'adoucisseur, un assistant vous invite à régler l'heure (cf. pages 13-15). Réglage subséquent de l'heure, par ex., après une longue interruption de courant :

1. À partir d'un écran d'état dynamique, appuyez sur le sélecteur (O) pour afficher le **Menu principal**.
2. Appuyez sur le bouton BAS (▼) pour faire défiler les options du menu et mettre en encadré **Réglages de base** (cf. Figure 43).

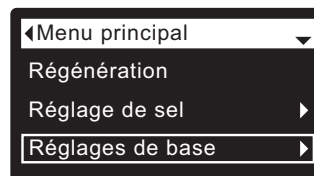

FIG. 43

3. Appuyez sur le sélecteur (O) pour afficher le menu des réglages de base (cf. Figure 44).

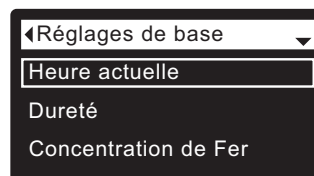

FIG. 44

4. Vérifiez que **Heure actuelle** est mis en encadré.
5. Appuyez sur le sélecteur (O) pour afficher l'écran de l'heure actuelle (cf. Figure 45).

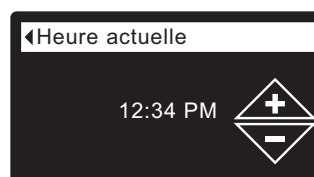

FIG. 45

6. Appuyez sur le bouton HAUT (▲) ou BAS (▼) pour régler l'heure. Maintenez le bouton enfoncé pour faire défiler rapidement. Vérifiez que la période indiquée est correcte (AM ou PM), à moins d'un réglage en format 24 heures du conditionneur/de l'adoucisseur.
7. Appuyez sur le sélecteur (O) : l'afficheur revient au menu des réglages de base (cf. Figure 44).
8. Appuyez deux fois sur le bouton de GAUCHE (◀) pour retourner aux écrans d'état dynamiques.

REMARQUE : Le réglage de l'heure est automatique et continu (par Wi-Fi) sur les systèmes Wi-Fi connectés.

RÉGLAGE DE L'HEURE DE RÉGÉNÉRATION

Lorsque vous allumez pour la première fois le contrôleur électronique du conditionneur/de l'adoucisseur, l'heure par défaut d'une régénération automatique est 2 h du matin, un moment opportun car l'eau n'est alors pas utilisée dans la plupart des foyers. Changement de cette heure :

1. À partir d'un écran d'état dynamique, appuyez sur le sélecteur (O) pour afficher le **Menu principal**.
2. Appuyez sur le bouton BAS (▼) pour faire défiler les options du menu et mettre en encadré **Réglages de base** (cf. Figure 46).

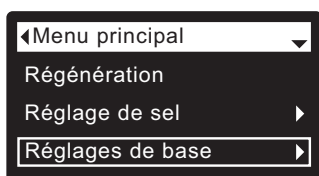

FIG. 46

3. Appuyez sur le sélecteur (O) pour afficher le menu des réglages de base (cf. Figure 47).

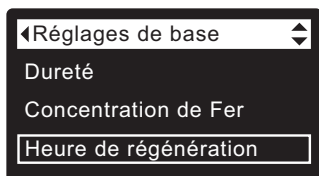

FIG. 47

4. Appuyez sur le bouton BAS (▼) pour faire défiler les options du menu et mettre en encadré **Heure de régénération**.
5. Appuyez sur le sélecteur (O) pour afficher l'écran de l'heure de régénération (cf. Figure 48).

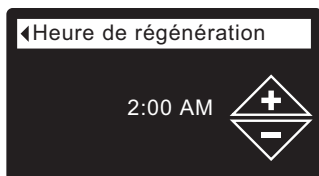

FIG. 48

6. Appuyez sur le bouton BAS (▼) ou HAUT (▲) pour changer l'heure de régénération (sauts de 1 heure). Maintenez le bouton enfoncé pour faire défiler rapidement. Vérifiez que la période indiquée est correcte (AM ou PM), à moins d'un réglage en format 24 heures du conditionneur/de l'adoucisseur.
7. Appuyez sur le sélecteur (O) : l'afficheur revient au menu des réglages de base (cf. Figure 47).
8. Appuyez deux fois sur le bouton de GAUCHE (◀) pour retourner aux écrans d'état dynamiques.

RÉGLAGE DE LA DURETÉ

Lorsque vous allumez pour la première fois le contrôleur électronique du conditionneur/de l'adoucisseur, un assistant vous invite à entrer la dureté de l'eau (cf. pages 13-15).

Modification de la dureté :

- 1-3. Allez au menu **Réglages de base** à l'aide des étapes 1-3 à gauche (« Réglage de l'heure de régénération »).
4. Appuyez sur le bouton BAS (▼) pour faire défiler les options du menu et mettre en encadré **Dureté**.
5. Appuyez sur le sélecteur (O) pour afficher l'écran de dureté (cf. Figure 49).



FIG. 49

6. Appuyez sur le bouton BAS (▼) ou HAUT (▲) pour modifier la valeur de la dureté de votre eau. Maintenez le bouton enfoncé pour faire défiler rapidement.

REMARQUE : Ne pas augmenter la dureté pour compenser la présence de fer dans l'eau : le contrôleur électronique la compensera automatiquement après le réglage de la concentration de fer (ci-dessous).

7. Appuyez sur le sélecteur (O) : l'afficheur revient au menu des réglages de base.
8. Appuyez deux fois sur le bouton de GAUCHE (◀) pour retourner aux écrans d'état dynamiques.

RÉGLAGE DE LA CONCENTRATION DE FER

Lorsque vous allumez pour la première fois le contrôleur électronique du conditionneur/de l'adoucisseur, un assistant vous invite à entrer la concentration de fer dans l'eau (cf. pages 13-15). Le facteur de conversion est 3 grains par ppm de fer dans l'eau claire. Modification de la concentration :

- 1-3. Allez au menu **Réglages de base** à l'aide des étapes 1-3 à gauche (« Réglage de l'heure de régénération »).
4. Appuyez sur le bouton BAS (▼) pour faire défiler les options du menu et mettre en encadré **Concentration de fer**.
5. Appuyez sur le sélecteur (O) pour ouvrir l'écran de la concentration de fer (cf. Figure 50).

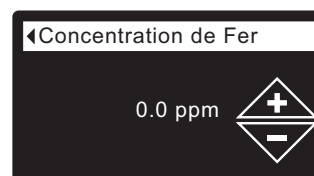

FIG. 50

6. Appuyez sur le bouton HAUT (▲) ou BAS (▼) pour modifier la valeur de fer dans votre eau. Maintenez le bouton enfoncé pour faire défiler rapidement.
7. Appuyez sur le sélecteur (O) : l'afficheur revient au menu des réglages de base.
8. Appuyez deux fois sur le bouton de GAUCHE (◀) pour retourner aux écrans d'état dynamiques.

MODIFICATION DES ÉCRANS DYNAMIQUES (DÉROULANTS)

Le conditionneur/l'adoucisseur d'un système Wi-Fi présente, en fonctionnement normal, jusqu'à cinq écrans d'état consécutifs (cf. « États d'écran du conditionneur/de l'adoucisseur » à la page 17). Lorsque vous allumez pour la première fois le contrôleur électronique d'un système non Wi-Fi, quatre écrans seront présentés. Vous pouvez activer ou désactiver chaque écran* :

1. À partir d'un écran d'état dynamique, appuyez sur le sélecteur (O) pour afficher le **Menu principal**.
2. Appuyez sur le bouton BAS (▼) pour faire défiler les options du menu et mettre en encadré **Réglages de base** (cf. Figure 51).

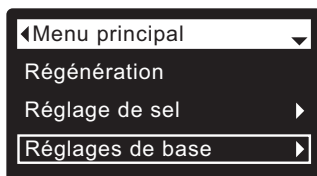

FIG. 51

3. Appuyez sur le sélecteur (O) pour afficher le menu des réglages de base (cf. Figure 52).

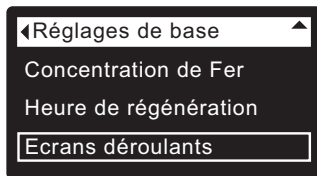

FIG. 52

4. Appuyez sur le bouton BAS (▼) pour faire défiler les options du menu et mettre en encadré **Écrans déroulants**.
5. Appuyez sur le sélecteur (O) pour afficher le menu des écrans dynamiques déroulants (cf. Figure 53).

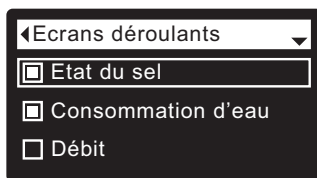

FIG. 53

6. Appuyez sur le bouton BAS (▼) ou HAUT (▲) pour faire défiler la liste. Les écrans d'état dont le carré est noir seront présentés en fonctionnement normal.
7. Pour désactiver un écran, mettez d'abord l'état en encadré; appuyez ensuite sur le sélecteur (O). Le carré noir deviendra un carré blanc. Enfoncer à nouveau le sélecteur (O) rétablit le carré noir et la mise en encadré de l'état sélectionné. Au moins un écran doit être sélectionné/encadré.
8. Au terme de vos sélections, quittez ce menu en appuyant sur le bouton de GAUCHE (◀); l'afficheur revient au menu des réglages de base (cf. Figure 52).
9. Appuyez deux fois sur le bouton de GAUCHE (◀) pour retourner aux écrans d'état dynamiques.
*Sauf les écrans d'état suivants : rappel de maintenance, erreur, alerte, et régénération.

RÉGLAGE DE LA LANGUE

Lorsque vous allumez pour la première fois le contrôleur électronique du conditionneur/de l'adoucisseur, un assistant vous invite à choisir la langue (cf. pages 13-15).

Changement de langue :

1. À partir d'un écran d'état dynamique, appuyez sur le sélecteur (O) pour afficher le **Menu principal**.
2. Appuyez sur le bouton BAS (▼) pour faire défiler les options du menu et mettre en encadré **Préférences utilisateur** (cf. Figure 54).

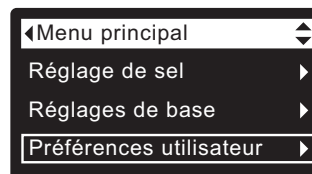

FIG. 54

3. Appuyez sur le sélecteur (O) pour afficher le menu des préférences utilisateur (cf. Figure 55).

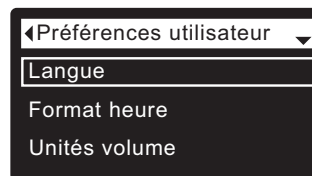

FIG. 55

4. Vérifiez que **Langue** est mis en encadré.
5. Appuyez sur le sélecteur (O) pour afficher le menu de la langue (cf. Figure 56).



FIG. 56

6. Si le cercle vis-à-vis de la langue souhaitée a déjà un point (cf. Figure 56), passez à l'étape 7. Sinon, appuyez sur le bouton BAS (▼) ou HAUT (▲) pour passer à la langue souhaitée, puis sur le sélecteur (O) pour confirmer votre choix. Choix de langues : anglais, espagnol, français, italien, allemand, néerlandais, polonais, russe, hongrois, turc, lituanien, grec, roumain, tchèque, slovaque, bulgare, serbe, croate.
7. Appuyez sur le sélecteur (O) : l'afficheur revient au menu des préférences utilisateur (cf. Figure 55).
8. Appuyez deux fois sur le bouton de GAUCHE (◀) pour retourner aux écrans d'état dynamiques.

RÉTABLISSMENT DE LA LANGUE MATERNELLE (AUTRE LANGUE AFFICHÉE SUR LE CONDITIONNEUR/L'ADOUCCISSEUR) :

À partir des écrans d'état dynamiques, appuyez sur le sélecteur (O). Appuyez trois fois sur BAS (▼), puis deux fois sur le sélecteur (O) : Appuyez sur le bouton HAUT (▲) pour choisir **Français** dans la liste, puis deux fois sur le sélecteur (O). Appuyez deux fois sur GAUCHE (◀) pour quitter tous les menus.

RÉGLAGE DU FORMAT DE L'HEURE

Cette fonction vous permet de choisir entre le format 12 heures (AM/PM) et le format 24 heures.

1. À partir d'un écran d'état dynamique, appuyez sur le sélecteur (O) pour afficher le **Menu principal**.
2. Appuyez sur le bouton BAS (▼) pour faire défiler les options du menu et mettre en encadré **Préférences utilisateur**.
3. Appuyez sur le sélecteur (O) pour afficher le menu des préférences utilisateur.
4. Appuyez sur le bouton BAS (▼) pour faire défiler les options du menu et mettre en encadré **Format heure**.
5. Appuyez sur le sélecteur (O) pour afficher le menu du format heure (cf. Figure 57).

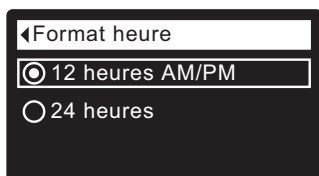

FIG. 57

6. Si le cercle à côté du format souhaité a déjà un point (cf. Figure 57), passez à l'étape 7. Sinon, appuyez sur le bouton BAS (▼) ou HAUT (▲) pour passer à l'autre format, puis sur le sélecteur (O) pour confirmer votre choix.
7. Appuyez sur le sélecteur (O) : l'afficheur revient au menu des préférences utilisateur.
8. Appuyez deux fois sur le bouton de GAUCHE (◀) pour retourner aux écrans d'état dynamiques.

RÉGLAGE DES UNITÉS DE VOLUME

Cette fonction vous permet de choisir les unités de volume : gallons ou litres.

- 1-3. Allez au menu **Préférences utilisateur** à l'aide des étapes 1-3 ci-dessus (« Réglage du format de l'heure »).
4. Appuyez sur le bouton BAS (▼) pour faire défiler les options du menu et mettre en encadré **Unités volume**.
5. Appuyez sur le sélecteur (O) pour afficher le menu des unités de volume (cf. Figure 58).

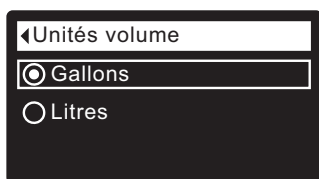

FIG. 58

6. Si le cercle vis-à-vis de l'unité souhaitée a déjà un point (cf. Figure 58), passez à l'étape 7. Sinon, appuyez sur le bouton BAS (▼) ou HAUT (▲) pour passer à l'autre unité, puis sur le sélecteur (O) pour confirmer votre choix.
7. Appuyez sur le sélecteur (O) : l'afficheur revient au menu des préférences utilisateur.
8. Appuyez deux fois sur le bouton de GAUCHE (◀) pour retourner aux écrans d'état dynamiques.

RÉGLAGE DES UNITÉS DE DURETÉ

Cette fonction vous permet de choisir les unités de dureté : grains ou parties par million (ppm).

1. À partir d'un écran d'état dynamique, appuyez sur le sélecteur (O) pour afficher le **Menu principal**.
2. Appuyez sur le bouton BAS (▼) pour faire défiler les options du menu et mettre en encadré **Préférences utilisateur**.
3. Appuyez sur le sélecteur (O) pour afficher le menu des préférences utilisateur.
4. Appuyez sur le bouton BAS (▼) pour faire défiler les options du menu et mettre en encadré **Unités de dureté**.
5. Appuyez sur le sélecteur (O) pour afficher le menu des unités de dureté (cf. Figure 59).

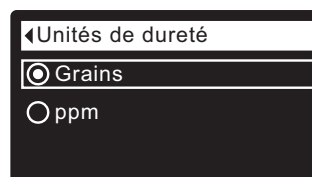

FIG. 59

6. Si le cercle vis-à-vis de l'unité souhaitée a déjà un point (cf. Figure 59), passez à l'étape 7. Sinon, appuyez sur le bouton BAS (▼) ou HAUT (▲) pour passer à l'autre unité, puis sur le sélecteur (O) pour confirmer votre choix.
7. Appuyez sur le sélecteur (O) : l'afficheur revient au menu des préférences utilisateur.
8. Appuyez deux fois sur le bouton de GAUCHE (◀) pour retourner aux écrans d'état dynamiques.

RÉGLAGE DES UNITÉS DE POIDS

Cette fonction vous permet de choisir les unités de poids : livres ou kilogrammes.

- 1-3. Allez au menu **Préférences utilisateur** à l'aide des étapes 1-3 ci-dessus (« Réglage des unités de dureté »).
4. Appuyez sur le bouton BAS (▼) pour faire défiler les options du menu et mettre en encadré **Unités de poids**.
5. Appuyez sur le sélecteur (O) pour afficher le menu des unités de poids (cf. Figure 60).

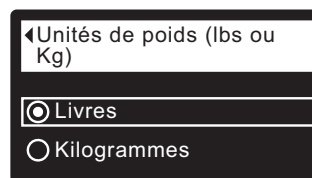

FIG. 60

6. Si le cercle vis-à-vis de l'unité souhaitée a déjà un point (cf. Figure 60), passez à l'étape 7. Sinon, appuyez sur le bouton BAS (▼) ou HAUT (▲) pour passer à l'autre unité, puis sur le sélecteur (O) pour confirmer votre choix.
7. Appuyez sur le sélecteur (O) : l'afficheur revient au menu des préférences utilisateur.
8. Appuyez deux fois sur le bouton de GAUCHE (◀) pour retourner aux écrans d'état dynamiques.

INFOS SYSTÈME

Ce menu vous donne accès aux renseignements suivants sur le conditionneur/l'adoucisseur et sur son fonctionnement :

- **Informations modèle** (numéro du modèle et version logicielle)
- **Informations réseau sans fil**
- **Eau disponible** (eau douce prête à la consommation)
- **Consommation d'eau moyenne journalière**
- **Eau consommée ce jour**
- **Total consommation eau** (explication à l'étape 6 ci-dessous)
- **Débit d'eau**
- **Jours depuis la mise en service**
- **Dernière régénération**
- **Total régénérations**

Affichage de l'un de ces écrans :

1. À partir d'un écran d'état dynamique, appuyez sur le sélecteur (O) pour afficher le **Menu principal**.
2. Appuyez sur le bouton BAS (▼) pour faire défiler les options du menu et mettre en encadré **Infos système** (cf. Figure 61).

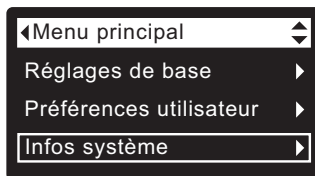

FIG. 61

3. Appuyez sur le sélecteur (O) pour afficher le menu des infos système (cf. Figure 62).

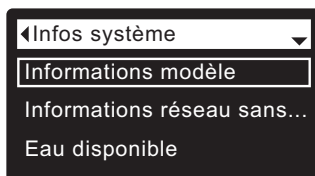

FIG. 62

4. Appuyez sur le bouton BAS (▼) pour faire défiler les options du menu et mettre en encadré l'option souhaitée (voir la liste en haut de cette colonne).
5. Appuyez sur le sélecteur (O) pour afficher l'écran d'informations souhaité (cf. Figures 63-72).
6. L'écran **Total consommation d'eau** (cf. Figure 68) présente le volume d'eau consommée depuis sa dernière mise à zéro (fonction similaire à celle de l'odomètre journalier d'un véhicule); appuyez sur le bouton de DROITE (►) lors de l'affichage de l'écran pour le zéroter.
7. Après avoir pris connaissance des renseignements sur un écran, appuyez sur le sélecteur (O) : l'afficheur reviendra au menu des infos système (cf. Figure 62) (le retour sera automatique si vous n'enfonchez aucun bouton pendant quatre minutes).
8. Appuyez deux fois sur le bouton de GAUCHE (◀) pour retourner aux écrans d'état dynamiques.

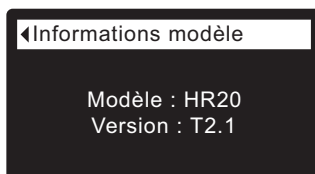

FIG. 63

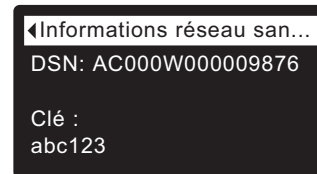

FIG. 64

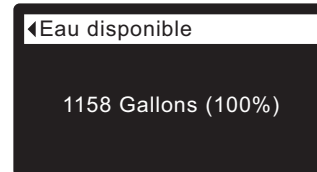

FIG. 65

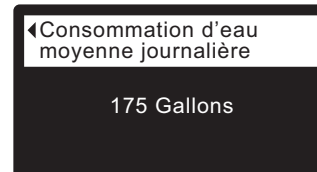

FIG. 66

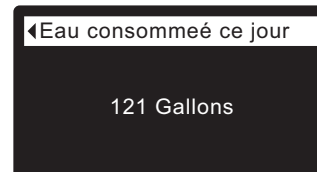

FIG. 67

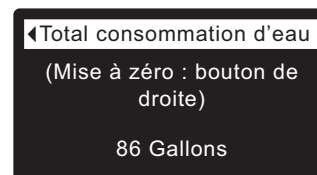

FIG. 68

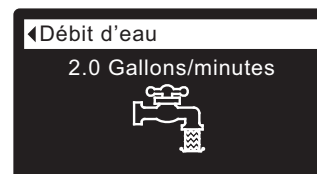

FIG. 69



FIG. 70

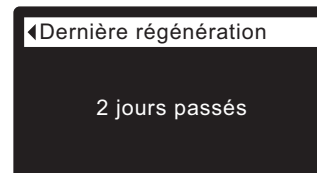

FIG. 71

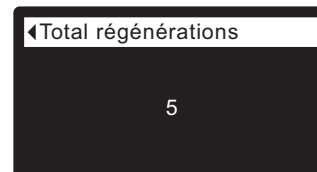

FIG. 72

DURÉE DES CYCLES

Ce menu vous permet de modifier les activités suivantes du conditionneur/de l'adoucisseur :

- Temps de contre-lavage
- Deuxième contre-lavage (Activé/Désactivé)
- Temps du deuxième contre-lavage
- Temps du rinçage rapide

Affichage de ces écrans :

1. À partir d'un écran d'état dynamique, appuyez sur le sélecteur (O) pour afficher le **Menu principal**.
2. Appuyez sur le bouton BAS (▼) pour faire défiler les options du menu et mettre en encadré **Fonctions avancées** (cf. Figure 73).

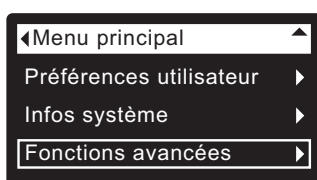

FIG. 73

3. Appuyez sur le sélecteur (O) pour afficher le menu des fonctions avancées (cf. Figure 74).



FIG. 74

4. Vérifiez que **Durée des cycles** est mis en encadré.
5. Appuyez sur le sélecteur (O) pour afficher le menu de la durée des cycles (cf. Figure 75).

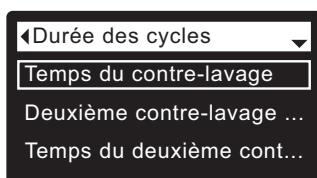

FIG. 75

6. Appuyez sur le bouton BAS (▼) pour faire défiler les options du menu et mettre en encadré l'option souhaitée (voir la liste en haut de cette colonne).
7. Appuyez sur le sélecteur (O) pour afficher l'écran de durée souhaité (cf. Figures 76-79).
8. **Référez-vous aux directives propres à chaque écran de durée dans la colonne droite de cette page.**
9. Appuyez sur le sélecteur (O) : l'afficheur revient au menu de la durée des cycles (cf. Figure 75).
10. Appuyez trois fois sur le bouton de GAUCHE (◀) pour revenir aux écrans d'état dynamiques.

- 8a. **Temps du contre-lavage** : Appuyez sur le bouton HAUT (▲) ou BAS (▼) pour modifier la durée du lavage à contre-courant. Maintenez le bouton enfoncé pour faire défiler rapidement. La plage de réglage du contre-lavage est 1 - 30 minutes* (cf. Figure 76).

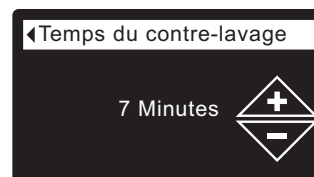

FIG. 76

- 8b. **Deuxième contre-lavage (Activé/Désactivé)** : Si le cercle vis-à-vis de l'option souhaitée a déjà un point (cf. Figure 77), passez à l'étape 9. Sinon, appuyez sur le bouton BAS (▼) ou HAUT (▲) pour passer à l'autre option, puis sur le sélecteur (O) pour confirmer votre choix. L'activation de cette fonction ajoute un second contre-lavage et rinçage au début du cycle de régénération. Le réglage par défaut est Désactivé. Activez cette fonction si votre alimentation en eau contient beaucoup de sédiments ou de fer.

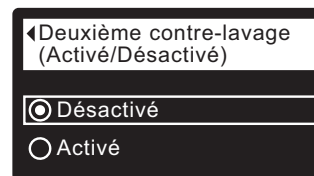

FIG. 77

- 8c. **Temps du deuxième contre-lavage** : Appuyez sur le bouton HAUT (▲) ou BAS (▼) pour modifier la durée du second lavage à contre-courant. Maintenez le bouton enfoncé pour faire défiler rapidement. La plage de réglage du second contre-lavage est 0 - 30 minutes (cf. Figure 78).



FIG. 78

- 8d. **Temps du rinçage rapide** : Appuyez sur le bouton HAUT (▲) ou BAS (▼) pour modifier la durée du rinçage rapide. Maintenez le bouton enfoncé pour faire défiler rapidement. La plage de réglage du rinçage rapide est 1 - 30 minutes* (cf. Figure 79).

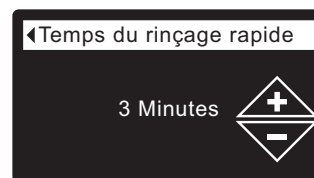

FIG. 79

*Si la durée du contre-lavage et du rinçage est inférieure au réglage par défaut du conditionneur/de l'adoucisseur, l'eau pourrait être salée après les régénérations.

FONCTIONS SPÉCIALES

Ce menu vous permet de modifier les fonctions suivantes :

- **Mode Économie**
- **Nombre de jours maxi avant régénération**
- **Commande auxiliaire** (explication à la page 28)
- **Dosage produit chimique (volume)*** (explication à la page 28)
- **Minuterie dosage produit chimique*** (explication à la page 28)
- **Fonction 97 %**
- **Capteur eau-vers-vidange** (explication à la page 29)
- **Rappel maintenance** (explication à la page 29)

Affichage de ces écrans :

1. À partir d'un écran d'état dynamique, appuyez sur le sélecteur (O) pour afficher le **Menu principal**.
2. Appuyez sur le bouton BAS (▼) pour faire défiler les options du menu et mettre en encadré **Fonctions avancées** (cf. Figure 80).

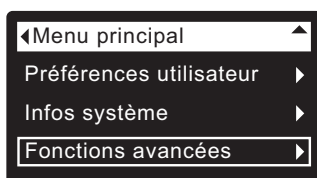

FIG. 80

3. Appuyez sur le sélecteur (O) pour afficher le menu des fonctions avancées (cf. Figure 81).



FIG. 81

4. Appuyez sur le bouton BAS (▼) pour faire défiler les options du menu et mettre en encadré **Fonctions spéciales**.
5. Appuyez sur le sélecteur (O) pour afficher le menu des fonctions spéciales (cf. Figure 82).

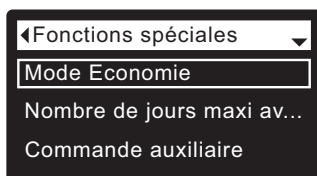

FIG. 82

6. Appuyez sur le bouton BAS (▼) pour faire défiler les options du menu et mettre en encadré l'option souhaitée (voir la liste en haut de cette colonne).
7. Appuyez sur le sélecteur (O) pour afficher l'écran de la fonction spéciale souhaitée (cf. Figures 83-85).
8. **Référez-vous aux directives propres à chaque écran de fonction spéciale dans la colonne droite de cette page.**
9. Appuyez sur le sélecteur (O) : l'afficheur revient au menu des fonctions spéciales (cf. Figure 82).
10. Appuyez trois fois sur le bouton de GAUCHE (◀) pour revenir aux écrans d'état dynamiques.

*L'affichage de cet écran requiert le réglage de la commande auxiliaire sur Dosage produit chimique.

8a. Mode Économie (dosage du sel) : Si le cercle vis-à-vis du mode d'économie souhaitée a déjà un point (cf. Figure 83), passez à l'étape 9. Sinon, appuyez sur le bouton BAS (▼) ou HAUT (▲) pour passer au mode d'efficacité souhaité, puis sur le sélecteur (O) pour confirmer votre choix.

- **Économie de sel** limite les doses utilisables et maintient l'efficacité à 4 000 grains/livre de sel. La régénération des appareils sera alors plus fréquente.

- Le **Réglage automatique** est celui par défaut : réglage systématique des doses de sel en vue d'un intervalle de 3 à 4 jours entre les régénérations. Recommandé.

- **Grande capacité** Destiné aux applications pouvant tolérer des « fuites » minimales de dureté (moins de 1,5 ppm) du système de filtration, par exemple, pour l'eau destinée aux chaudières. Ce réglage entraîne une consommation supérieure de sel.

REMARQUE : La réglementation de la Californie exige que l'efficacité des unités installées dans l'État de la Californie soit réglée sur **Économie de sel**.

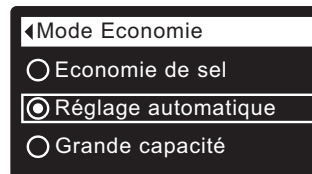

FIG. 83

8b. Nombre de jours maxi avant régénération : Appuyez sur le bouton HAUT (▲) ou BAS (▼) pour changer le nombre de jours (cf. Figure 84). La plage de réglage de cette fonction est 1 - 15 jours. Un chiffre inférieur à 1 désactive cette fonction et active par défaut le réglage Automatique.



FIG. 84

8c. Fonction 97 % : Si le cercle vis-à-vis de l'option souhaitée a déjà un point (cf. Figure 85), passez à l'étape 9. Sinon, appuyez sur le bouton BAS (▼) ou HAUT (▲) pour passer à l'autre option, puis sur le sélecteur (O) pour confirmer votre choix. L'activation de cette fonction entraîne une régénération automatique du conditionneur/de l'adoucisseur lorsque 97 % de l'eau disponible a été utilisée, quel que soit le moment de la journée. Le réglage par défaut est Désactivé.

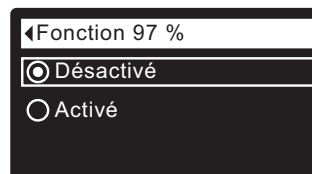

FIG. 85

COMMANDE AUXILIAIRE

Le contrôleur électronique comporte une sortie auxiliaire de commande des appareils externes dans un système de traitement d'eau. Le signal est de 24 V c.c., appel de courant de 500 mA maximum. Les bornes de la commande auxiliaire sont sur la carte électronique (cf. schéma de câblage, page 37).

Consultez le Guide de solutions « Problem Water Guide » d'EcoWater Systems pour de plus amples détails sur l'utilisation d'un équipement branché sur une commande auxiliaire dans les systèmes de traitement d'eau.

Sélection du mode de commande auxiliaire :

1. À partir d'un écran d'état dynamique, appuyez sur le sélecteur (O) pour afficher le **Menu principal**.
2. Appuyez sur le bouton BAS (▼) pour faire défiler les options du menu et mettre en encadré **Fonctions avancées**.
3. Appuyez sur le sélecteur (O) pour afficher le menu des fonctions avancées.
4. Appuyez sur le bouton BAS (▼) pour faire défiler les options du menu et mettre en encadré **Fonctions spéciales**.
5. Appuyez sur le sélecteur (O) pour afficher le menu des fonctions spéciales (cf. Figure 86).

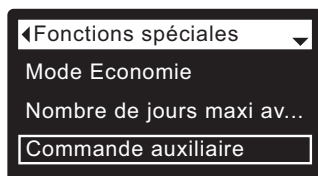

FIG. 86

6. Appuyez sur le bouton BAS (▼) pour faire défiler les options du menu et mettre en encadré **Commande auxiliaire**.
7. Appuyez sur le sélecteur (O) pour afficher le menu de la commande auxiliaire (cf. Figure 87).
8. Si le cercle vis-à-vis de l'option souhaitée a déjà un point (cf. Figure 87), passez à l'étape 9. Sinon, appuyez sur le bouton BAS (▼) ou HAUT (▲) pour passer à l'option souhaitée, puis sur le sélecteur (O) pour confirmer votre choix.
 - Le réglage par défaut est **Désactivé**. La sortie 24 V c.c. est alors toujours hors tension.
 - **Activé** : La sortie 24 V c.c. est alors toujours sous tension.
 - **Chlore** sert à faire fonctionner un générateur de chlore : la chloration de l'eau de saumuration désinfectera le lit de résine pendant les régénérations.
 - **Dérivation** : Mise sous tension de la sortie 24 V c.c. pendant tout le cycle de régénération (lorsque la vanne du conditionneur est en dérivation et de l'eau dure circule dans la maison).
 - **Dosage du produit chimique** Cette option sert au fonctionnement d'une pompe doseuse de produits chimiques; elle requiert les réglages Volume et Minuterie du dosage produit chimique (voir les détails à droite).
 - **Consommation d'eau** : Mise sous tension de la sortie 24 V c.c. lorsque la turbine du conditionneur indique un écoulement d'eau; utile pour faire tourner une pompe à air en vue de l'oxydation du fer ou du soufre.
 - **Rinçage rapide** : Mise sous tension de la sortie 24 V c.c. pendant la phase de rinçage rapide du cycle de régénération.
9. Appuyez sur le sélecteur (O) : l'afficheur revient au menu des fonctions spéciales (cf. Figure 86).
10. Appuyez trois fois sur le bouton de GAUCHE (◀) pour revenir aux écrans d'état dynamiques.

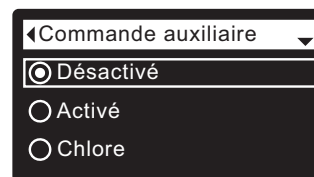

FIG. 87

DOSAGE DU PRODUIT CHIMIQUE

Si vous avez réglé la commande auxiliaire sur **Dosage produit chimique**, tel qu'expliqué dans la section précédente, deux autres lignes (**Dosage produit chimique (volume)** et **Minuterie dosage produit chimique**) apparaissent dans le menu des fonctions spéciales.

Modification des valeurs de ces lignes :

1. À partir d'un écran d'état dynamique, appuyez sur le sélecteur (O) pour afficher le **Menu principal**.
2. Appuyez sur le bouton BAS (▼) pour faire défiler les options du menu et mettre en encadré **Fonctions avancées**.
3. Appuyez sur le sélecteur (O) pour afficher le menu des fonctions avancées.
4. Appuyez sur le bouton BAS (▼) pour faire défiler les options du menu et mettre en encadré **Fonctions spéciales**.
5. Appuyez sur le sélecteur (O) pour afficher le menu des fonctions spéciales (cf. Figure 86).
6. Appuyez sur le bouton BAS (▼) pour faire défiler les options du menu et mettre en encadré **Dosage produit chimique (volume)** ou **Minuterie dosage produit chimique**.
7. Appuyez sur le sélecteur (O) pour afficher le menu de l'une de ces options (cf. Figure 88 et 89).

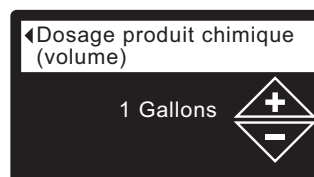

FIG. 88

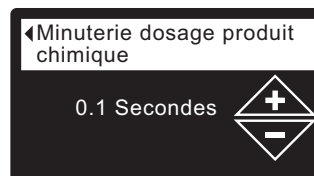

FIG. 89

8. Appuyez sur le bouton HAUT (▲) ou BAS (▼) pour modifier la valeur. Maintenez le bouton enfoncé pour faire défiler rapidement.
 - **Dosage produit chimique (volume)** représente la quantité d'eau qui circule dans le conditionneur/l'adoucisseur entre chaque activation de l'équipement de dosage chimique.
 - **Minuterie dosage produit chimique** représente la durée de la mise sous tension de l'équipement de dosage chimique à chaque mise en service de celui-ci.
9. Appuyez sur le sélecteur (O) : l'afficheur revient au menu des fonctions spéciales (cf. Figure 86).
10. Appuyez trois fois sur le bouton de GAUCHE (◀) pour revenir aux écrans d'état dynamiques.

CAPTEUR D'EAU VERS VIDANGE

Lorsque cette fonction est activée (réglage par défaut), un capteur dans le coude de vidange de la vanne du conditionneur/de l'adoucisseur signale au contrôleur électronique un écoulement d'eau vers la vidange à la fin d'un cycle de régénération. Cet écoulement témoigne d'une fuite interne possible de la vanne; une alerte sera alors envoyée par Wi-Fi, et un affichage demandera si de l'eau coule vraiment vers la vidange. Une réponse négative réinitialisera le capteur d'eau vers vidange.

Activation et désactivation de cette fonction :

1. À partir d'un écran d'état dynamique, appuyez sur le sélecteur (O) pour afficher le **Menu principal**.
2. Appuyez sur le bouton BAS (▼) pour faire défiler les options du menu et mettre en encadré **Fonctions avancées**.
3. Appuyez sur le sélecteur (O) pour afficher le menu des fonctions avancées.
4. Appuyez sur le bouton BAS (▼) pour faire défiler les options du menu et mettre en encadré **Fonctions spéciales**.
5. Appuyez sur le sélecteur (O) pour afficher le menu des fonctions spéciales (cf. Figure 90).

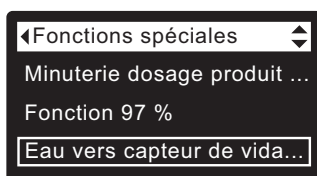

FIG. 90

6. Appuyez sur le bouton BAS (▼) pour faire défiler les options du menu et mettre en encadré **Capteur d'eau vers vidange**.
7. Appuyez sur le sélecteur (O) pour afficher l'écran Capteur d'eau vers vidange (cf. Figure 91).

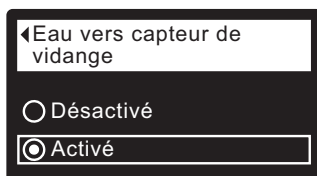

FIG. 91

8. Si le cercle vis-à-vis de l'option souhaitée a déjà un point, passez à l'étape 9. Sinon, appuyez sur le bouton BAS (▼) ou HAUT (▲) pour passer à l'autre option, puis sur le sélecteur (O) pour confirmer votre choix.
9. Appuyez sur le sélecteur (O) : l'afficheur revient au menu des fonctions spéciales (cf. Figure 90).
10. Appuyez trois fois sur le bouton de GAUCHE (◀) pour revenir aux écrans d'état dynamiques.

RAPPEL DE MAINTENANCE (activation/désactivation)

Cette fonction vous permet de programmer le nombre de mois (jusqu'à 24) avant que le message « Délai maintenance échu » apparaisse au lieu des écrans d'état dynamiques (cf. Figure 92).

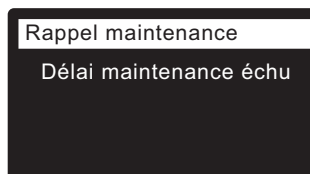

FIG. 92

Ceci vise à vous rappeler de joindre le service technique de votre concessionnaire. Une fois programmée, cette fonction affiche le nombre de mois et de jours avant ce rappel.

L'affichage du message « Délai maintenance échu » sera effacé par le concessionnaire qui effectue la maintenance, en programmant le nombre de jours avant le prochain rappel. Activation et désactivation du rappel de maintenance :

1. À partir d'un écran d'état dynamique, appuyez sur le sélecteur (O) pour afficher le **Menu principal**.
2. Appuyez sur le bouton BAS (▼) pour faire défiler les options du menu et mettre en encadré **Fonctions avancées**.
3. Appuyez sur le sélecteur (O) pour afficher le menu des fonctions avancées.
4. Appuyez sur le bouton BAS (▼) pour faire défiler les options du menu et mettre en encadré **Fonctions spéciales**.
5. Appuyez sur le sélecteur (O) pour afficher le menu des fonctions spéciales (cf. Figure 93).

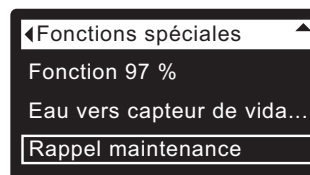

FIG. 93

6. Appuyez sur le bouton BAS (▼) pour faire défiler les options du menu et mettre en encadré **Rappel maintenance**.
7. Appuyez sur le sélecteur (O) pour ouvrir l'écran du rappel de maintenance (cf. Figure 94).



FIG. 94

8. Appuyez sur le bouton HAUT (▲) ou BAS (▼) pour définir le nombre de mois avant l'affichage du rappel. Enfoncer à plusieurs reprises le bouton BAS (▼) jusqu'à ce que l'écran affiche Désactivé met hors service cette fonction et le compteur à zéro.
9. Appuyez sur le sélecteur (O) : l'afficheur revient au menu des fonctions spéciales (cf. Figure 93).
10. Appuyez trois fois sur le bouton de GAUCHE (◀) pour revenir aux écrans d'état dynamiques.

DIAGNOSTIC

Cette fonction permet à un technicien d'entretien de vérifier l'état de marche de divers composants du conditionneur/de l'adoucisseur (comme la position de la vanne) en vue d'un diagnostic des anomalies. **Joignez le service technique de votre concessionnaire si un code d'erreur remplace l'affichage des écrans d'état dynamiques.**

Affichage de l'écran de diagnostic :

1. Si un code d'erreur est affiché, sautez les étapes 2-7 et allez à l'étape 8.
2. Pour ouvrir l'écran de diagnostic à partir d'un écran d'état dynamique (lorsqu'un code d'erreur n'est pas affiché), appuyez sur le sélecteur (O) pour afficher le **Menu principal**.
3. Appuyez sur le bouton BAS (▼) pour faire défiler les options du menu et mettre en encadré **Fonctions avancées**.
4. Appuyez sur le sélecteur (O) pour afficher le menu des fonctions avancées.
5. Appuyez sur le bouton BAS (▼) pour faire défiler les options du menu et mettre en encadré **Dépannage**.
6. Appuyez sur le sélecteur (O) pour afficher le menu de dépannage (cf. Figure 95).

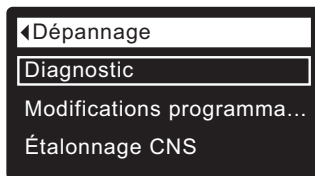

FIG. 95

7. Vérifiez que **Diagnostic** est mis en encadré.
8. Appuyez sur le sélecteur (O) pour ouvrir l'écran de diagnostic (cf. Figure 96).

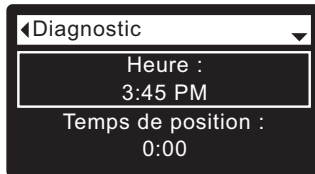

FIG. 96

9. Appuyez sur le bouton BAS (▼) ou HAUT (▲) pour faire défiler la liste. Les éléments suivants seront présentés :
 - **Heure** (actuelle)
 - **Temps de position** (compte à rebours de la position actuelle de la vanne)
 - **Position actuelle** (de la vanne : filtration, remplissage, saumurage, contre-lavage, rinçage rapide, ou en déplacement)
 - **Position demandée** (de la vanne)
 - **État du moteur** (marche ou arrêt)
 - **Contacteur de position de la vanne** (ouvert ou fermé)
 - **Décompte de la turbine** (l'état changeant indique un écoulement d'eau)
 - **Capteur de niveau de sel** (lecture à distance du capteur)
 - **Vidange, MTD** (matières totales dissoutes en ppm)
 - **Vidange, température** (°C)
 - **Contacteur d'éclairage réservoir** (ouvert ou fermé)
 - **Module RF** (déecté ou non)
 - **Code d'erreur** (joindre le service technique du concessionnaire si un chiffre est affiché)
10. Après avoir pris connaissance des données à l'écran Diagnostic, appuyez sur le sélecteur (O) : l'afficheur revient au menu de dépannage.

11. Appuyez trois fois sur le bouton de GAUCHE (◀) pour revenir aux écrans d'état dynamiques (ou à l'écran du code d'erreur s'il y a une condition d'erreur).

MODIFICATIONS PROGRAMMATION

Cette fonction permet à un technicien d'entretien de recommencer la configuration (cf. pages 13-15) ou de restaurer les valeurs par défaut de fonctionnement du conditionneur/de l'adoucisseur.

1. À partir d'un écran d'état dynamique, appuyez sur le sélecteur (O) pour afficher le **Menu principal**.
2. Appuyez sur le bouton BAS (▼) pour faire défiler les options du menu et mettre en encadré **Fonctions avancées**.
3. Appuyez sur le sélecteur (O) pour afficher le menu des fonctions avancées.
4. Appuyez sur le bouton BAS (▼) pour faire défiler les options du menu et mettre en encadré **Dépannage**.
5. Appuyez sur le sélecteur (O) pour afficher le menu de dépannage (cf. Figure 95).
6. Appuyez sur le bouton BAS (▼) pour faire défiler les options du menu et mettre en encadré **Modifications programmation**.
7. Appuyez sur le sélecteur (O) pour afficher le menu de modifications de la programmation (cf. Figure 97).

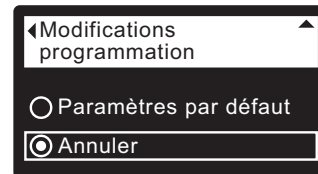

FIG. 97

8. Si le cercle vis-à-vis de l'option souhaitée a déjà un point (cf. Figure 97), passez à l'étape 9. Sinon, appuyez sur le bouton BAS (▼) ou HAUT (▲) pour passer à l'option souhaitée, puis sur le sélecteur (O) pour confirmer votre choix.
 - **Refaire la programmation** vous permet de sélectionner un code de modèle différent (utilisation prévue : perfectionnements ou modifications techniques des conditionneurs/adoucisseurs actuels). Le code des modèles est répertorié à la page 4.
 - **Rétablir les réglages par défaut** restaure les paramètres définis par l'utilisateur à leur valeur par défaut; un assistant vous accompagnera dans le processus de configuration (cf. pages 13-15).
 - **Annuler** vous fait revenir au menu de dépannage (Figure 95).
9. Appuyez sur le sélecteur (O).

ÉTALONNAGE CNS

Cette fonction permet à un technicien d'entretien de remplacer le capteur de niveau de sel (CNS). Le CNS de rechange expédié par l'usine comporte les valeurs numériques de deux points d'étalonnage; elle doivent être saisies dans le contrôleur électronique. Les directives de ce processus sont fournies avec le CNS de rechange.

REMARQUE : Ne pas modifier les valeurs numériques des points d'étalonnage du CNS, sauf lors du remplacement de ce capteur.

AJOUT DE SEL

L'utilisation de tout le sel par l'adoucisseur/le conditionneur avant d'en rajouter occasionnera une eau dure. Les modèles EcoWater, séries 3700 et 3702, intègrent un capteur qui surveille systématiquement le niveau de sel. Votre compte Wi-Fi peut également être utilisé pour vérifier le sel. L'écran d'état du sel du conditionneur/de l'adoucisseur présente un affichage facultatif du nombre de jours estimés avant un manque de sel (« Manque de sel dans X jours »). Vous pouvez également programmer le conditionneur/l'adoucisseur pour qu'il affiche une Alarme manque de sel un nombre de jours fixés avant le manque de sel prévu (cf. page 20).

Veillez à remettre le couvercle du bac à saumure après l'ajout de sel.

REMARQUE : Dans les régions humides, il vaut mieux maintenir un niveau de sel inférieur à la moitié du réservoir, quitte à en rajouter plus souvent.

SEL RECOMMANDÉ : Le sel pour conditionneurs d'eau est recommandé : cube, pastille, gros sel marin, etc. ; il s'agit de cristaux de sel par évaporation très purs, parfois pressés en forme de briquettes, contenant moins de 1 % d'impuretés insolubles. Du sel gemme propre et de haute qualité est acceptable, mais risque d'entraîner un rinçage fréquent du bac à saumure pour éliminer les résidus de boue (insolubles) qui s'accumulent au fond du bac.

CHLORURE DE POTASSIUM : Si vous optez pour du chlorure de potassium (KCl) comme réactif de régénération :

- 1) Réglez le type de sel dans le contrôleur électronique sur Potassium (KCl), tel qu'illustré à la page 20.
- 2) Versez un sac à la fois seulement de chlorure de potassium (KCl) dans l'adoucisseur/le conditionneur : le bac de stockage du sel ne doit jamais contenir plus de 60 lb (27 kg) de KCl.

SEL DÉCONSEILLÉ : Le sel gemme à haute teneur en impuretés, sel en bloc, sel granulé, sel de table, sel de déglacage, sel servant à fabriquer de la crème glacée, etc., sont déconseillés.

SEL AVEC DÉFERRISEURS : Certains sels incorporent un additif pour aider un conditionneur/adoucisseur à éliminer le fer dans l'alimentation en eau. Ces déferriseurs préserveront la propreté du lit de résine, mais ils risquent aussi de dégager des vapeurs corrosives qui attaqueront des pièces électroniques du conditionneur/de l'adoucisseur EcoWater Systems et écourteront leur durée de vie. Vous pouvez cependant utiliser sans danger le produit Iron Out dans les modèles à deux réservoirs.

ÉLIMINATION D'UN PONT DE SEL

Parfois, une croûte de sel (« pont ») se forme dans le bac à saumure (normalement, à cause d'une humidité élevée ou de l'utilisation d'un mauvais type de sel). Ce pont fait naître un espace vide entre l'eau et le sel qui, en conséquence ne se dissout plus dans l'eau pour produire la saumure. Sans saumure, le lit de résine n'est plus régénéré et l'eau devient dure.

Il est difficile de vérifier s'il y a une croûte de sel dans un bac de stockage plein, en particulier si elle est en dessous du tas de sel. Voici le meilleur moyen de détecter un pont de sel :

Le sel doit être « fluide » jusqu'au fond du bac. Prenez un manche à balai ou un outil semblable, puis placez-le contre le conditionneur/l'adoucisseur, comme le montre la Figure 98. Tracez au crayon sur le manche un repère en dessous du rebord du bac, soit à 2,5 - 5 cm. Enfoncez ensuite délicatement le manche à balai droit dans le sel, jusqu'au fond. Un obstacle dur, rencontré avant que le repère soit de niveau avec le rebord, laisse présager un pont de sel. Cassez le pont délicatement en plusieurs endroits à coups de balai.

Ne tentez pas de briser le pont en cognant sur l'extérieur du bac à sel. Vous risquez d'endommager le bac.

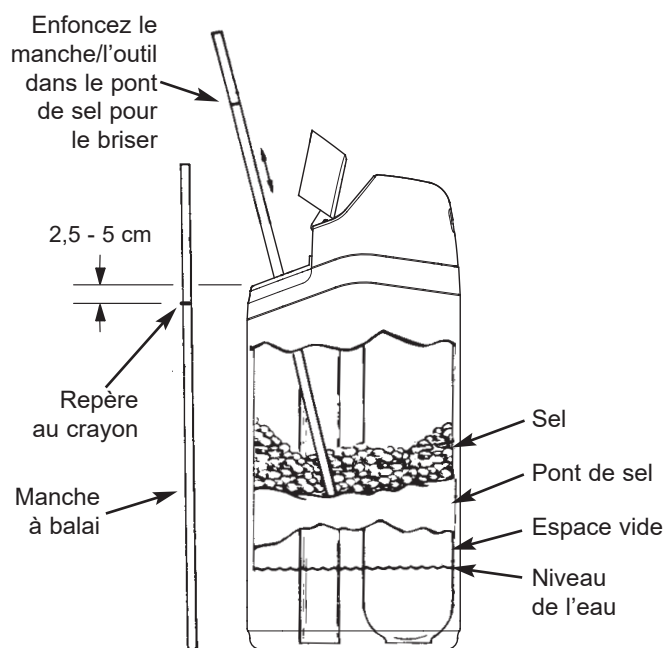

FIG. 98

NETTOYAGE DU PAVILLON D'ASPIRATION

Le bon fonctionnement du conditionneur/de l'adoucisseur EcoWater Systems dépend de la propreté du pavillon d'aspiration (cf. Figure 99). Ce petit organe crée l'aspiration qui pompe la saumure du bac et la refoule dans le réservoir à résine. L'engorgement du pavillon par de la saleté, du limon, du sable, etc., entraînera le dysfonctionnement du conditionneur/de l'adoucisseur EcoWater Systems; de l'eau dure en résultera comme conséquence.

Enlevez le couvercle supérieur du conditionneur/de l'adoucisseur pour atteindre le pavillon d'aspiration. Mettez le ou les robinets de dérivation en position de dérivation. Assurez-vous d'abord que le conditionneur/l'adoucisseur est en cycle de filtration (pression d'eau nulle au pavillon). Ensuite, tenez d'une main le boîtier du pavillon et dévissez de l'autre son capuchon. Attention de ne pas égarer le joint torique. Sortez le siège de filtre, puis le filtre. Enlevez pour finir le pavillon d'aspiration. Lavez soigneusement les pièces à l'eau tiède et savonneuse, puis rincez à l'eau fraîche. Grattez au besoin avec une petite brosse pour déloger le fer ou la saleté; prenez garde de ne pas rayer, déformer, etc. les surfaces du pavillon. Vérifiez également le joint et la ou les duses et nettoyez au besoin.

Remontez délicatement toutes les pièces dans l'ordre. Graissez le joint torique avec de la graisse au silicone, puis replacez-le. Revissez le capuchon (à la main seulement). Ne serrez pas outre mesure - vous risqueriez de casser le capuchon ou le boîtier. Placez le ou les robinets de dérivation en position de service (eau douce).

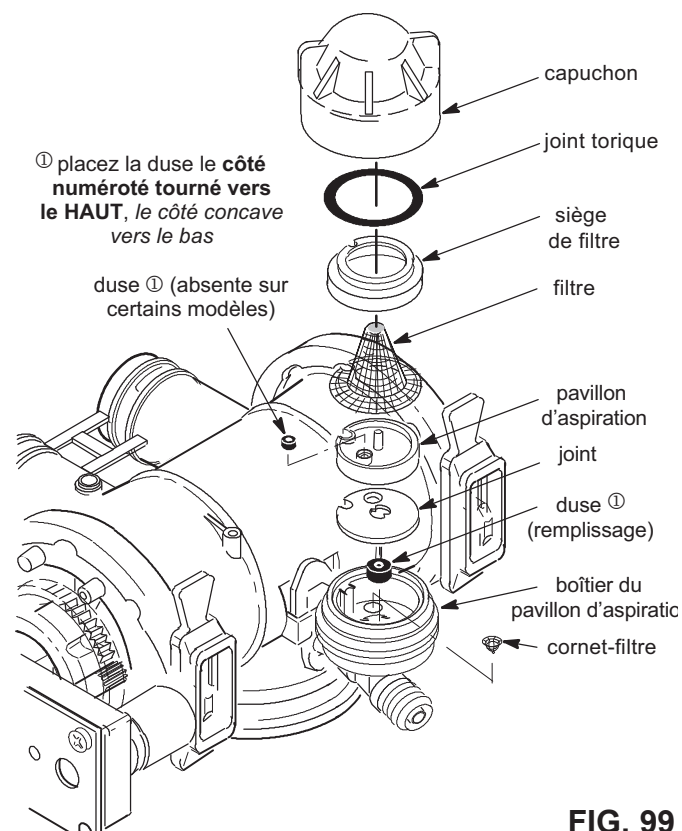

FIG. 99

NETTOYAGE DU LIT DE RÉSINE

Si l'alimentation contient du fer dans l'eau claire, un nettoyage régulier du lit de résine est nécessaire pour l'empêcher d'être enduit par le fer. Utilisez un nettoyant de lits de résine, en vente chez EcoWater Systems; suivez les directives sur le contenant. Nettoyez le lit de résine tous les six mois, ou plus souvent si du fer apparaît dans l'alimentation en eau douce.

DÉPRESSURISATION AVEC LE OU LES ROBINETS DE DÉRIVATION

MISE EN GARDE : Toujours dépressuriser le conditionneur/ l'adoucisseur EcoWater Systems, tel qu'expliqué ci-dessous, avant le démontage des pièces de la vanne ou du réservoir à résine.

DÉPRESSURISATION

1. Placez le ou les robinets de dérivation à la position **Dérivation**.
2. Placez la vanne du conditionneur/de l'adoucisseur à la position **Remplissage** à l'aide des étapes 1 et 7 des instructions de régénération par avance manuelle à la page 36.

PRESSURISATION

1. Placez le ou les robinets de dérivation à la position **Service**.
2. Remettez la vanne du conditionneur/de l'adoucisseur à la position **Service** (filtration) à l'aide des étapes 10 à 16 des instructions de régénération par avance manuelle à la page 36.

AUTRES MÉTHODES :

DÉRIVATION À TROIS ROBINETS (cf. Figure 100)

DÉPRESSURISATION

1. Fermez le robinet d'ENTRÉE.
2. Ouvrez les robinets d'eau douce CHAUD et FROID dans la maison.
3. Fermez le robinet de SORTIE, puis ouvrez le robinet de DÉRIVATION.
4. Fermez tous les robinets de la maison.

PRESSURISATION

1. Ouvrez les robinets d'eau CHAUD et FROID dans la maison.
2. Fermez le robinet de DÉRIVATION, puis ouvrez le robinet de SORTIE.
3. **Lentement**, ouvrez le robinet d'ENTRÉE.
4. Fermez tous les robinets de la maison.

ROBINET DE DÉRIVATION ECOWATER SYSTEMS (cf. Figure 101).

DÉPRESSURISATION

1. Fermez le robinet principal d'alimentation en eau.
2. Ouvrez les robinets d'eau douce CHAUD et FROID dans la maison.
3. Rentrez la poignée du robinet de dérivation (position **Dérivation**).
4. Facultatif : Pour que l'eau dure circule vers les robinets de la maison, rouvrez le robinet principal d'alimentation en eau.

PRESSURISATION

1. Ouvrez le robinet principal d'alimentation en eau s'il est fermé.
2. Ouvrez les robinets d'eau CHAUD et FROID dans la maison.
3. Tirez la poignée du robinet de dérivation (position **Service**).
4. Fermez tous les robinets de la maison.

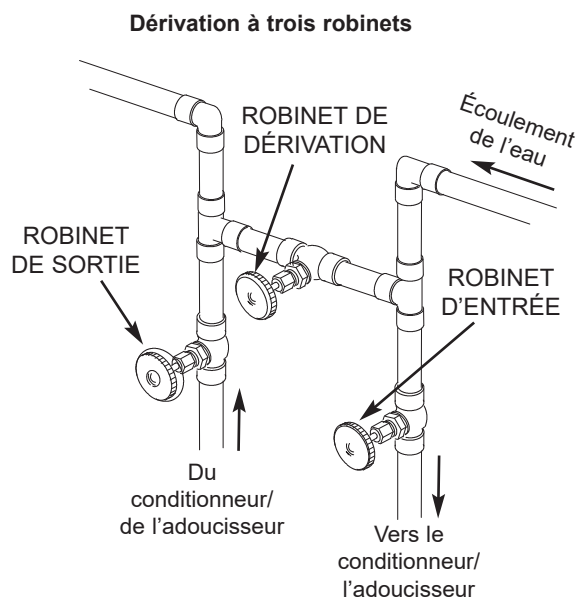

Service (eau douce) : Fermer le robinet de dérivation. Ouvrir les robinet d'entrée et de sortie.

Dérivation : Ouvrir le robinet de dérivation. Fermer les robinets d'entrée et de sortie.

FIG. 100

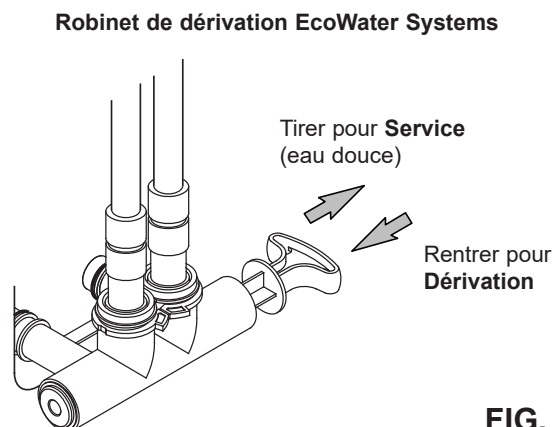



FIG. 101

GUIDE DE DÉPANNAGE

ANOMALIE	CAUSE	CORRECTIF
Modification impossible de certains paramètres du conditionneur/de l'adoucisseur; l'afficheur montre un cadenas : 	Fonction de verrouillage activée.	Désactivez la fonction de verrouillage (cf. page 19).
Pas d'eau douce	Pas de sel dans le bac de stockage.	Rajoutez du sel (cf. page 31), puis lancez « Régénérer maintenant », tel qu'expliqué à la page 21.
	Pont de sel.	Brisez le pont de sel (cf. page 31), puis lancez « Régénérer maintenant », tel qu'expliqué à la page 21.
	Explications possibles d'un afficheur éteint : transformateur débranché de la prise murale, fils électriques débranchés de la carte électronique, fusible grillé, disjoncteur déclenché, ou transformateur branché sur une prise commandée par un interrupteur sur « OFF » (hors tension).	Cherchez parmi ces facteurs la cause de la coupure de courant, puis corrigez l'anomalie. Dans certains cas, une fois le courant rétabli, l'écran de réglage « Heure actuelle » (Figure 45 à la page 21) sur l'afficheur indique que l'heure a été perdue pendant l'interruption. Réglez l'horloge. D'autres réglages, comme la dureté, restent en mémoire pendant une coupure de courant.
	Le ou les robinets de dérivation sont en position de dérivation.	En vous reportant à la Figure 8, page 10, mettez le ou les robinets de dérivation en position de service.
	Pavillon d'aspiration obstrué ou endommagé.	Démontez l'ensemble du pavillon, puis vérifiez et nettoyez les pièces, tel qu'expliqué à la page 32.
	Engorgement ou étranglement du tuyau de vidange de la vanne.	Le tuyau de vidange ne doit avoir aucun pli, aucun coude à angles vifs, et il ne doit pas être trop élevé au-dessus du conditionneur/de l'adoucisseur (cf. page 10).
Eau parfois dure	Eau dure dérivée utilisée lors de la régénération, à cause d'une heure actuelle ou d'une heure de régénération mal réglées.	Regardez l'heure actuelle affichée. Si ce n'est pas la bonne heure, reportez-vous à « Réglage de l'heure actuelle » page 21. Vérifiez l'heure de régénération, tel qu'expliqué à la page 22.
	Réglage de la dureté trop bas.	À l'aide de « Réglage de la dureté » page 22, vérifiez le chiffre actuel de dureté et augmentez-le au besoin.
	Eau chaude utilisée lors de la régénération de l'adoucisseur/du conditionneur.	Évitez d'utiliser l'eau chaude pendant les régénérations, car le chauffe-eau se remplit d'eau dure.
	Augmentation de la dureté réelle de l'alimentation en eau.	Faites analyser un échantillon d'eau non adoucie. Référez-vous à la page 22 pour vérifier le chiffre actuel de dureté et l'augmenter au besoin.
	La turbine tourne mal.	Contrôlez la turbine, tel qu'expliqué à la page 35.
Moteur calé ou qui produit des claquements	Défectuosité du moteur ou de la vanne interne, ce qui augmente le couple du moteur.	Joignez le service technique de votre concessionnaire.
Affichage du code d'erreur E1, E3 ou E4	Défectuosité : faisceau de fils, connexions au contacteur de position, contacteur, vanne ou moteur.	Joignez le service technique de votre concessionnaire.
Affichage du code d'erreur E5	Défaillance du contrôleur électronique.	Joignez le service technique de votre concessionnaire.

DÉPANNAGE- VÉRIFICATIONS INITIALES
Commencez toujours par ces vérifications :

1. L'afficheur est-il éteint? Vérifiez la source d'alimentation.
2. Un code d'erreur est-il affiché? Si c'est le cas, passez à « Diagnostics électroniques automatiques » à la page suivante.
3. La bonne heure est-elle affichée? Sinon, les régénérations auront lieu à la mauvaise heure. Réglez l'horloge (cf. page 21)
4. Y a-t-il du sel dans le bac à saumure? Sinon, rajoutez-en.
5. Y a-t-il un pont de sel (cf. page 31)?
6. Le ou les robinets de dérivation sont-ils à la position de service (cf. Figure 8, page 10)?
7. Les tuyaux d'arrivée et de sortie sont-ils raccordés aux orifices d'entrée et de sortie correspondants du conditionneur/de l'adoucisseur EcoWater?

8. Le tuyau de vidange de la vanne est-il exempt de plis, de coudes à angles vifs, et son élévation au-dessus du sol est-elle inférieure à 2,50 m?
9. Le tuyau de saumure est-il raccordé (cf. Figure 7, page 10)?
10. Vérifiez le réglage de dureté (cf. « Réglage de dureté » page 22). Assurez-vous que le réglage s'accorde avec l'alimentation en eau de l'habitation. Effectuez un essai de dureté d'un échantillon d'eau brute, puis comparez la mesure avec le réglage.
11. Effectuez un essai de dureté d'un échantillon d'eau douce pour déterminer s'il y a un problème.

Si les vérifications initiales ne révèlent aucune anomalie, passez à « Dépannage - Diagnostics manuels » et à « Vérification de la régénération par avance manuelle » dans les deux pages suivantes.

DIAGNOSTICS ÉLECTRONIQUES AUTOMATIQUES

Ce conditionneur/cet adoucisseur intègre une fonction d'autodiagnostic du système électrique (à l'exception du courant d'alimentation et du compteur d'eau). Le contrôleur surveille le bon fonctionnement des circuits et des composants électroniques. En cas de dysfonctionnement, l'afficheur présentera un **code d'erreur** (cf. Figure 102).



FIG. 102

Le tableau de dépannage de la page précédente indique les codes d'erreur pouvant être affichés et les défauts possibles que représente chaque code.

Lorsqu'un code d'erreur apparaît sur l'afficheur, appuyer sur le sélecteur (O) affichera l'écran **Diagnostic** (cf. page 30), permettant à un technicien d'entretien de cerner le problème.

SUPPRESSION D'UN CODE D'ERREUR

1. Débranchez le transformateur de la prise de courant.
2. Corrigez l'anomalie.
3. Rebranchez le transformateur
4. Patientez pendant les huit minutes d'un cycle complet de la vanne actionnée par le contrôleur. Le code d'erreur réapparaîtra si l'anomalie persiste.

DÉPANNAGE - DIAGNOSTICS MANUELS

1. Ouvrez l'écran **Diagnostic**, à l'aide des instructions de la page 30.
2. Appuyez sur le bouton **BAS** (▼) ou **HAUT** (▲) pour faire défiler la liste. Les éléments suivants seront présentés :
 - **Heure** (actuelle)
 - **Temps de position** (compte à rebours de la position actuelle de la vanne)
 - **Position actuelle** (de la vanne : filtration, remplissage, saumurage, contre-lavage, rinçage rapide, ou en déplacement). Cf. « Vérification de la régénération par avance manuelle » à la pages suivante quant à la vérification de position.
 - **Position demandée** (de la vanne)
 - **État du moteur** (marche ou arrêt)
 - **Contacteur de position de la vanne** (ouvert ou fermé)
 - **Décompte turbine** (indique un écoulement d'eau)
Voir la section suivante quant au diagnostic turbine.
 - **Capteur de niveau de sel** (lecture à distance du capteur)
 - **Vidange, MTD** (matières totales dissoutes en ppm)
 - **Vidange, température** (°C)
 - **Contacteur d'éclairage réservoir** (ouvert ou fermé)
 - **Module RF** (détecté ou non)
 - **Code d'erreur**

CONTRÔLE DE LA TURBINE

1. Ouvrez l'écran **Diagnostic**, à l'aide des instructions de la page 30.
2. Appuyez sur le bouton **BAS** (▼) pour faire défiler les options du menu et mettre en encadré **Décompte turbine** (cf. Figure 103).

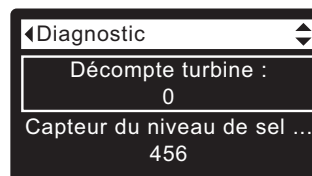

FIG. 103

3. Un affichage fixe de « 0 » (zéro) indique un écoulement d'eau nul dans le compteur (c.-à-d., aucune eau traitée n'est utilisée).
4. Ouvrez un robinet d'eau douce proche.
5. Le compteur se met à « tourner » à partir de 0; il revient à 0 entre chaque gallon d'eau (3,8 L) traversant la turbine (à 200 sur certains modèles, par exemple).
6. Si l'affichage reste fixe malgré l'ouverture du robinet, tirez le faisceau de câbles de l'orifice de sortie de la vanne (cf. Figure 104).

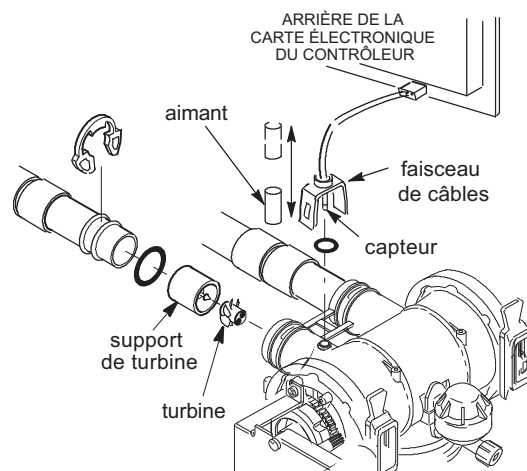

FIG. 104

7. Passez un petit aimant dans un mouvement d'aller-retour devant le capteur.
- 8a. Si le chiffre sous **Décompte de turbine** augmente à chaque passage de l'aimant, débranchez le tuyau de sortie et regardez si la turbine est grippée.
- 8b. Si le chiffre sous **Décompte de turbine** n'augmente pas à chaque passage de l'aimant, le capteur est sans doute défectueux.

DÉPANNAGE - VÉRIFICATION DE LA RÉGÉNÉRATION PAR AVANCE MANUELLE

Ce contrôle concerne le contacteur de position, le moteur à engrenages, le remplissage du bac à saumure, l'aspiration de la saumure, les débits de régénération et d'autres fonctions du contrôleur. Avant tout, faites toujours les vérifications initiales (cf. page 34) et les Diagnostics manuels (cf. page 35).

1. Ouvrez l'écran **Diagnostic**, à l'aide des instructions de la page 30.
2. Appuyez sur le bouton BAS (▼) pour faire défiler les options du menu et mettre en encadré l'écran **Contacteur de position vanne** (cf. Figure 105).

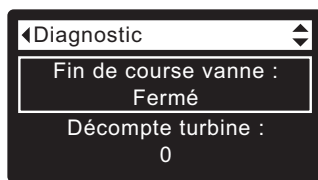

FIG. 105

3. Vérifiez que cet écran indique **Ouvert** lorsque la tige poussoir du contacteur est abaissée dans l'un des crans de blocage de la came du moteur de vanne. La tige poussoir remonte pour faire tourner la came (par exemple, à l'étape 7 ci-dessous) : l'écran doit alors indiquer **Fermé**.
4. Appuyez sur le bouton HAUT (▲) pour faire défiler les options du menu et mettre en encadré **Position actuelle** (cf. Figure 106).

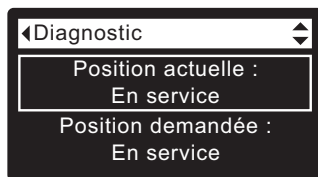

FIG. 106

5. Vérifiez que l'indicateur de position de la vanne sur la came du moteur correspond à la position affichée à l'écran.
6. Enlevez le couvercle du puits à saumure.
7. À l'écran Diagnostic, appuyez une fois sur le bouton de DROITE (▶) pour faire avancer la vanne de **Service à Remplissage**.
8. Braquez une lampe de poche dans le puits à saumure et observez l'arrivée d'eau dans le bac.
9. Si l'eau ne coule pas dans le bac, vérifiez si le pavillon d'aspiration, la duse ou le tuyau de saumure sont obstrués (cf. Figure 99, page 32).
10. Une fois constaté le remplissage, appuyez une fois sur le bouton de DROITE (▶) pour amener la vanne au cycle **Saumurage***. L'eau coulera lentement vers la vidange. Vérifiez l'aspiration de la saumure en braquant à nouveau la lampe dans le puits : la baisse du niveau d'eau doit être importante.

* Si vous avez activé le deuxième contre-lavage (cf. page 26), la vanne procédera au contre-lavage et au rinçage avant de passer au saumurage.

11. Contrôlez ce qui suit si l'unité n'aspire pas de saumure :
 - Le pavillon d'aspiration est sale ou défectueux (cf. page 32)
 - Le pavillon d'aspiration est mal assis sur le joint, ou le joint est déformé
 - Étranglement du tuyau de vidange de la vanne, entraînant une contre-pression (coudes, plis, élévation trop haute, etc.)
 - Vanne ou tuyau de saumure obstrués
 - Défectuosité interne de la vanne (disque de sortie obstrué, rondelle ondulée défective, etc.)
12. À l'écran Diagnostic, appuyez de nouveau une fois sur le bouton de DROITE (▶) pour faire avancer la vanne à **Contre-lavage**.
13. Vérifiez si l'eau s'écoule rapidement du tuyau de vidange. Si l'écoulement est faible, vérifiez le distributeur supérieur, la duse de contre-lavage et le tuyau de vidange (engorgement).
14. À l'écran Diagnostic, appuyez de nouveau une fois sur le bouton de DROITE (▶) pour faire avancer la vanne à **Rinçage rapide**.
15. Vérifiez à nouveau si l'eau coule rapidement du tuyau de vidange. Patientez quelques minutes pendant le rinçage (évacuation de la saumure laissée par le cycle d'essai de saumurage).
16. À l'écran Diagnostic, appuyez de nouveau une fois sur le bouton de DROITE (▶) pour faire avancer la vanne à **Service**.

IMPORTANT : Toujours remettre la vanne à la position **Service** avant de quitter ce processus.

AUTRE ENTRETIEN

Dérivation d'eau dure (« Fuite » d'eau dure dans l'alimentation en eau adoucie) :

1. Disque d'entrée, joint ou rondelle ondulée défectueux (cf. pages 42 et 43).
2. Absence ou défectuosité de joint(s) torique(s) à la connexion de la vanne au tuyau vertical.

Fuites d'eau du tuyau de vidange pendant la filtration :

1. Disque d'entrée, joint ou rondelle ondulée défectueux.
2. Joint torique défectueux sur l'axe du disque d'entrée.
3. Disque de sortie, joint ou rondelle ondulée défectueux.

Bac à sel inondé :

1. Pavillon d'aspiration bouché.
2. Joints de vanne défectueux.
3. Régulateurs de contre-lavage/rinçage rapide étranglés ou bouchés.
4. Tuyau de vidange étranglé ou bouché.

L'eau a un goût salé :

1. Pression faible de l'eau d'habitation. Réglez la pompe de puits.
2. Étranglement partiel : tuyau de vidange de la vanne, distributeur supérieur, duse de contre-lavage, tuyau vertical interne du réservoir à résine, ou distributeur inférieur.
3. Réglages par défaut modifiés - durées de contre-lavage et de rinçage rapide trop courtes.
4. Mauvais code de modèle.

SCHÉMA DE CÂBLAGE

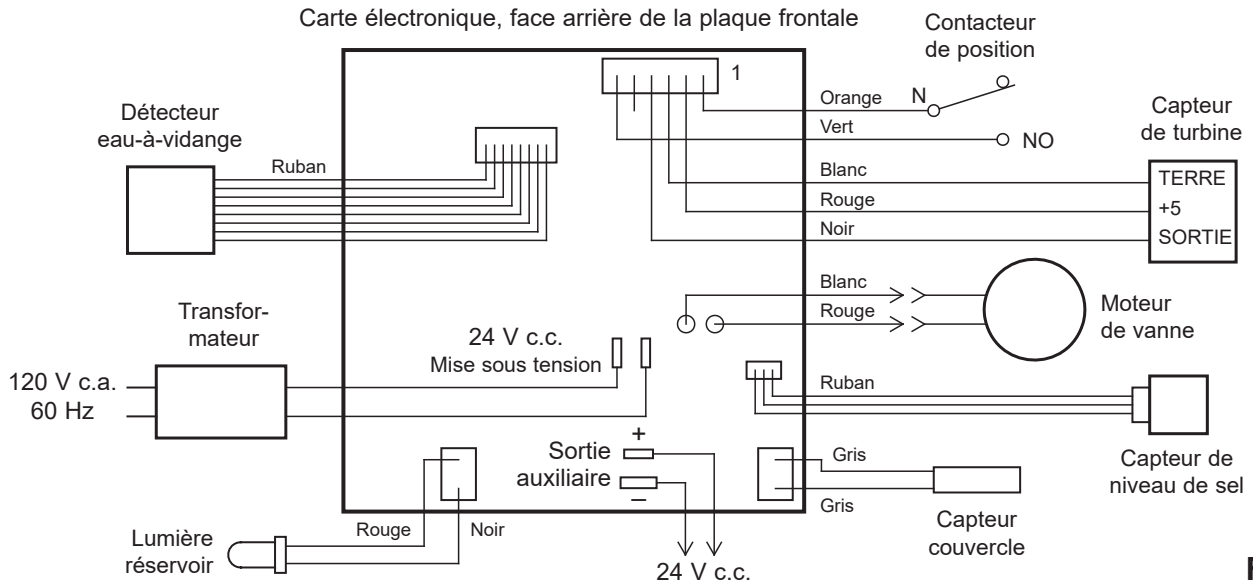

FIG. 107

L'IDENTIFICATION DES BACS À SAUMURE ET DES BORDURES

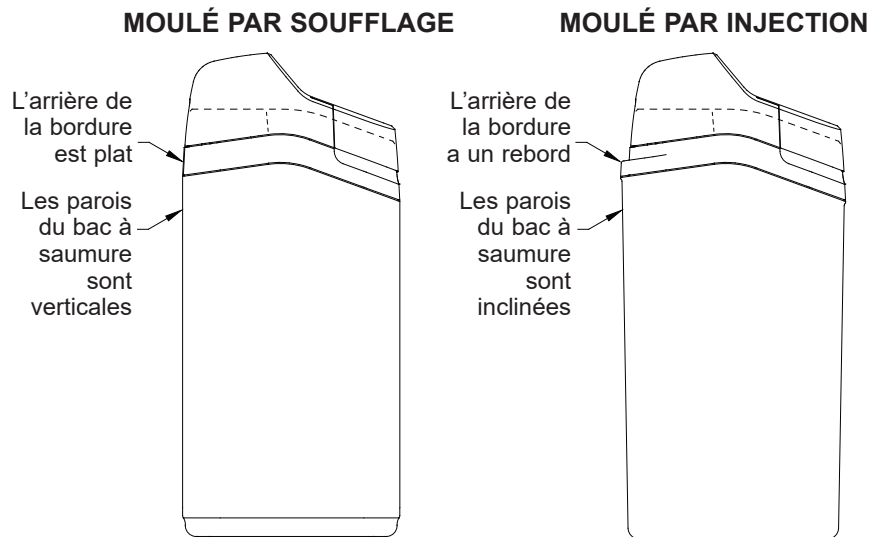
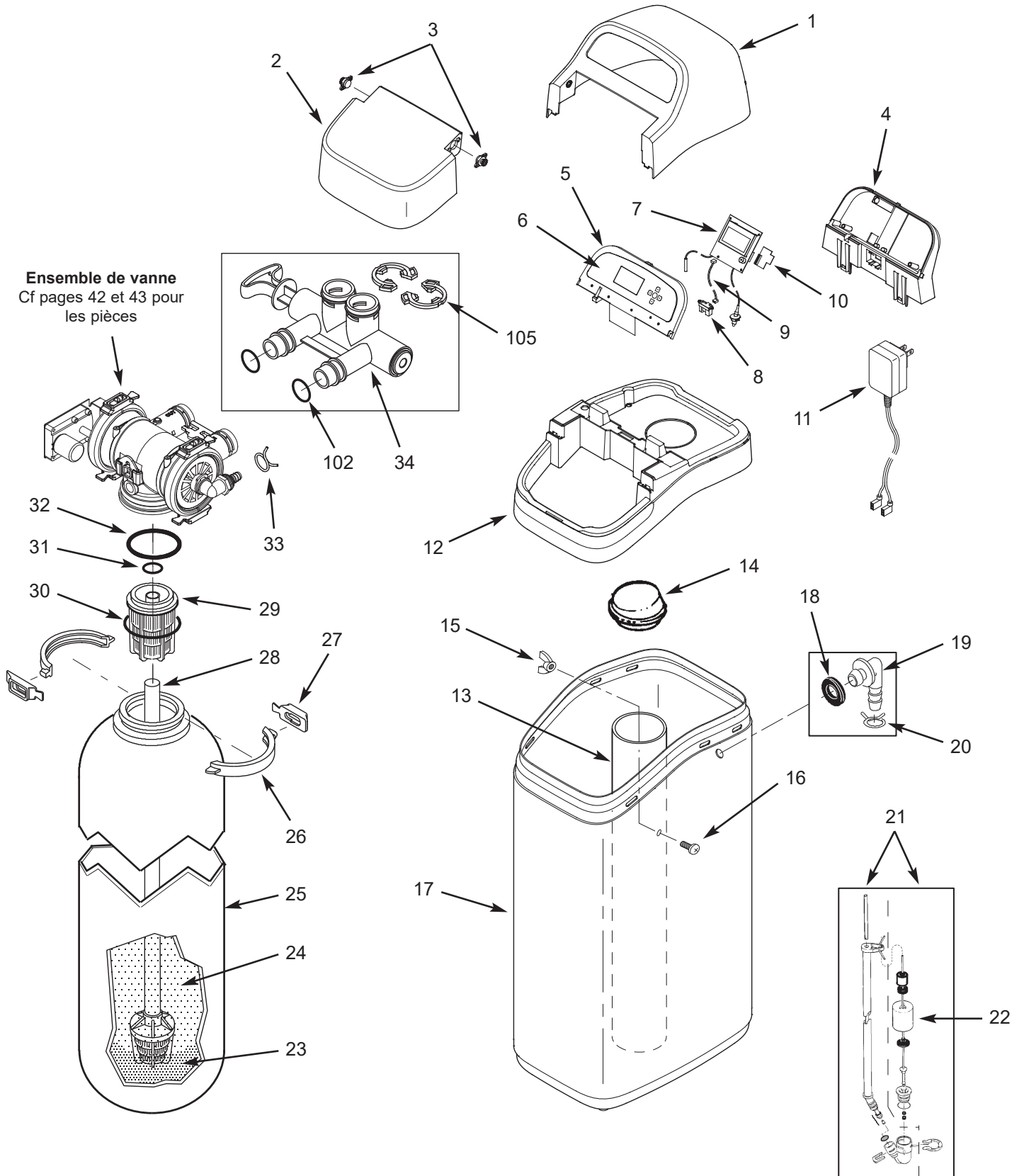

FIG. 108

ENSEMBLE CONDITIONNEUR/ADOUCCISSEUR ECOWATER SYSTEMS
(Modèles armoires)



ENSEMBLE CONDITIONNEUR ECOWATER SYSTEMS (Modèles armoires)

N° de repère	N° de pièce	Définition
-	7354808	Ensemble du couvercle (repères 1 à 3 inclus)
1	↑	Couvercle supérieur
2	↑	Couvercle du bac à sel, avec l'aimant
3	↑	Amortisseur/charnière (2 req.)
4	7367851	Support, plaque frontale
-	7357856	Lot de rechange - plaque frontale (repères 5 à 9 inclus)
5	↑	Plaque frontale
6	↑	Clavier/étiquette
7	↑	Contrôleur électronique (carte équipée logique), avec éclairage réservoir et capteur de couvercle
-	7357880	Lot de rechange - capteur de niveau de sel (repères 8 et 9 inclus)
8	↑	Capteur de niveau de sel, longue portée (aussi inclus dans lot de rechange plaque frontale)
9	↑	Câble, capteur de niveau de sel (aussi inclus dans lot de rechange plaque frontale)
10	7341520	Lot de rechange - carte Wi-Fi
11	7351054	Transformateur, 24 V c.c.
12	7353307	Bordure, ECR3700R20 et ECR3700R30 avec le bac à saumure moulé par soufflage ♦
	7357521	Bordure, ERR3700R20 avec le bac à saumure moulé par soufflage ♦
	7384895	Bordure, ECR3700R20 et ECR3700R30 avec le bac à saumure moulé par injection
	7387097	Bordure, ERR3700R20 avec le bac à saumure moulé par injection
13	7214375	Puits à saumure
14	7155115	Couvercle, puits à saumure
-	7357822	Boulonnerie du puits à saumure (repères 15 et 16 inclus)
15	↑	Écrou
16	↑	Vis
17	7353187	Bac à saumure moulé par soufflage ♦
	7384887	Bac à saumure moulé par injection

N° de repère	N° de pièce	Définition
-	7331258	Nécessaire adaptateur du tube de trop-plein (repères 18 à 20 inclus)
18	↑	Bague isolante
19	↑	Adaptateur (coude)
20	↑	Hose Collier de serrage de tuyau *
21	7310210	Ensemble vanne à saumure
22	7327568	Ensemble flotteur, guide et tige
23	7124415	Gravier, 8 kg (17 lb)
24	0502272	Résine, 0,03 m ³ (1 pi ³) (maille standard)
	7052202	Résine, 0,03 m ³ (1 pi ³) (maille fine)
	7175149	Charbon activé (ERR3700R20)
25	7304235	Réservoir de résine, 20 cm diam. x 89 cm (8 po diam. x 35 po), ECR3700R20
	7113066	Réservoir de résine, 25 cm diam. x 89 cm (10 po diam. x 35 po) L, ECR3700R30 et ERR3700R20, avec le bac à saumure moulé par soufflage ♦
	7334696	Réservoir de résine, 25 cm diam. x 89 cm (10 po diam. x 35 po) S, ECR3700R30 et ERR3700R20, avec le bac à saumure moulé par injection
-	7331177	Nécessaire collier de réservoir (repères 26 et 27, 2 chacun)
26	↑	Section de collier (2 req.)
27	↑	Attache de retenue (2 req.)
28	7105047	Lot de rechange - Distributeur inférieur
29	7077870	Distributeur supérieur
-	7112963	Nécessaire joints toriques du distributeur (repères 30 à 32 inclus)
30	↑	Joint torique, 7 cm x 7,6 cm (2 3/4 po x 3 po)
31	↑	Joint torique, 2,1 cm x 2,7 cm (13/16 po x 1 1/16 po)
32	↑	Joint torique, 7,3 cm x 8,3 cm (2 7/8 po x 3 1/4 po)
33	7112882	Collier de serrage de tuyau *
34	7214383	Robinet de dérivation, 2,5 cm (1 po) * (repères 102 et 105 inclus, deux chacun)
35	7248706	Lot de mise à la terre *

♦ Les bacs à saumure moulés par soufflage ont été utilisés exclusivement avant 2022, et dans certaines unités fabriquées plus tard. Les bordures pour les bacs moulés par soufflage ne conviendront qu'à ce type, et les bordures pour les bacs moulés par injection ne conviendront qu'à ce type. Voir la Figure 108 à la page 37.

* Non inclus avec le conditionneur/l'adoucesseur.

Pour commander des pièces, appelez votre concessionnaire local EcoWater ou allez à www.ecowater.com pour trouver un détaillant dans votre région.

ENSEMBLE CONDITIONNEUR/ADOUCISSEUR ECOWATER SYSTEMS
(Modèles à deux réservoirs)

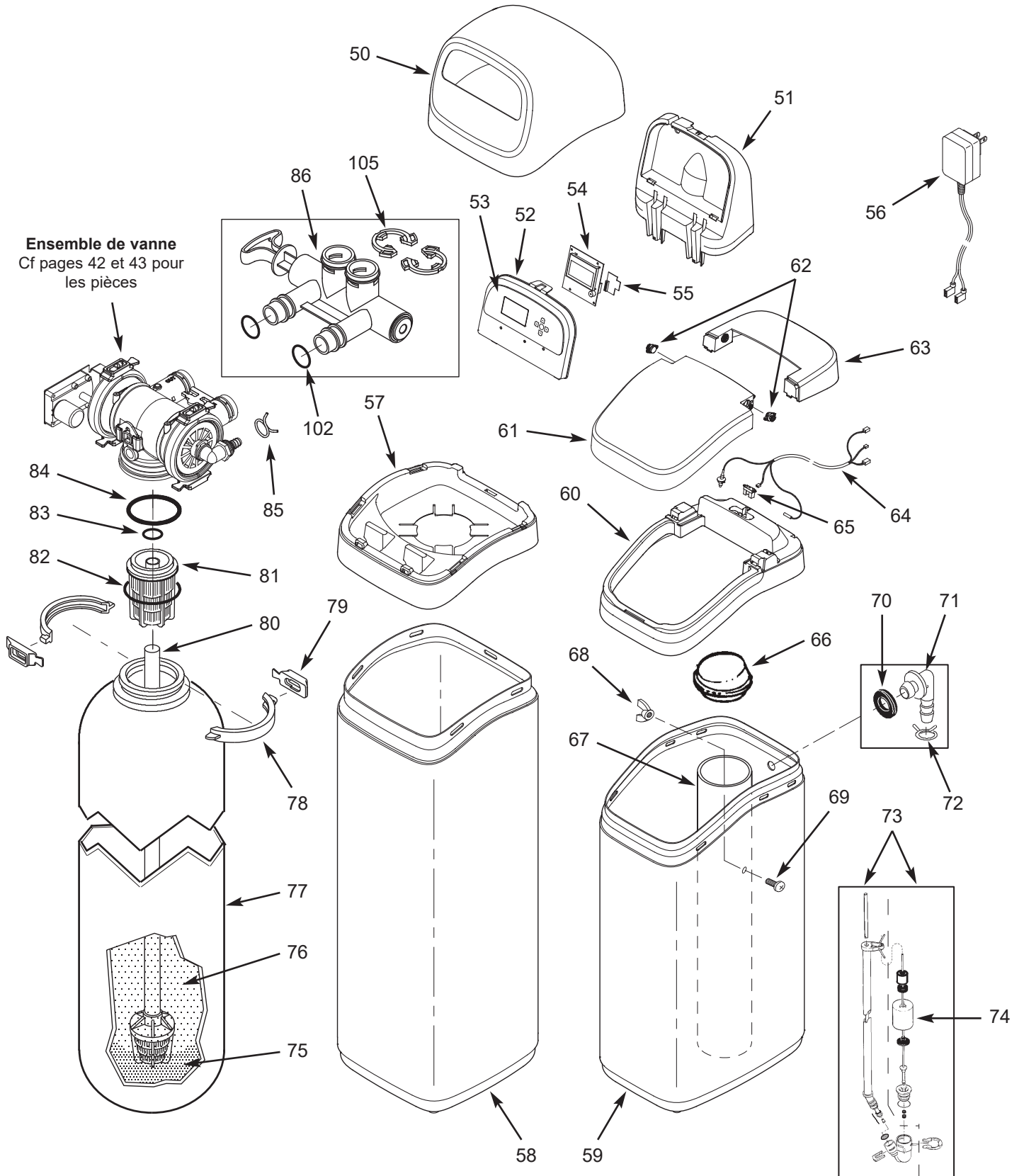

ENSEMBLE CONDITIONNEUR ECOWATER SYSTEMS

(Modèles à deux réservoirs)

N° de repère	N° de pièce	Définition
50	7353365	Couvercle supérieur
51	7353381	Support, plaque frontale
-	7365647	Lot de rechange - plaque frontale (repères 52 à 54 et 65 inclus)
52	↑	Plaque frontale
53	↑	Clavier/étiquette
54	↑	Contrôleur électronique (carte équipée logique)
55	7341520	Lot de rechange - carte Wi-Fi
56	7351054	Transformateur, 24 V c.c.
57	7353357	Bordure, ECR3702R30, ECR3702R40, ECR3702R50S et ECR3702R70
	7357539	Bordure, ERR3702R30, ERR3702R50 et ERRC3702R50
58	7353226	Habillage, 90 cm (35 po) (ECR3702R30)
	7353234	Habillage, 119 cm (47 po) (ERR3702R30 et ECR3702R40)
	7353242	Habillage, 140 cm (54 po) (modèles R50 et R70)
59	7353187	Bac à saumure moulé par soufflage ♦
	7384887	Bac à saumure moulé par injection
60	7362403	Bordure, ECR3702R30, ECR3702R40, ECR3702R50S et ECR3702R70 avec le bac à saumure moulé par soufflage ♦
	7365388	Bordure, ERR3702R30, ERR3702R50 et ERRC3702R50 avec le bac à saumure moulé par soufflage ♦
	7384900	Bordure, ECR3702R30, ECR3702R40, ECR3702R50S et ECR3702R70 avec le bac à saumure moulé par injection
	7387110	Bordure, ERR3702R30, ERR3702R50 et ERRC3702R50 avec le bac à saumure moulé par injection
-	7364162	Ensemble du couvercle, bac à saumure (repères 61 à 63 inclus)
61	↑	Couvercle du bac à sel, avec l'aimant
62	↑	Amortisseur/charnière (2 req.)
63	↑	Couvercle, bac à saumure
64	7363514	Câble, bac à saumure
65	7365736	Capteur de niveau de sel, longue portée
66	7155115	Couvercle, puits à saumure
67	7109871	Puits à saumure
-	7357822	Boulonnerie du puits à saumure (repères 68 et 69 inclus)
68	↑	Écrou
69	↑	Vis

N° de repère	N° de pièce	Définition
-	7331258	Nécessaire adaptateur du tube de trop-plein (repères 70 à 72 inclus)
70	↑	Bague isolante
71	↑	Adaptateur (coude)
72	↑	Collier de serrage de tuyau *
73	7310210	Ensemble vanne à saumure
74	7327568	Ensemble flotteur, tige et guide
75	7124415	Gravier, 8 kg (17 lb)
76	0502272	Résine, 0,03 m ³ (1 pi ³) (maille standard)
	7052202	Résine, 0,03 m ³ (1 pi ³) (maille fine)
	7175149	Charbon activé (ERR3702R30 et ERR3702R50)
	7339141	Charbon catalytique, 0,03 m ³ (1 pi ³) (ERRC3702R50)
77	7113066	Réservoir de résine, 25 cm diam. x 89 cm (10 po diam. x 35 po) (ECR3702R30)
	7092202	Réservoir de résine, 25 cm diam. x 119 cm (10 po dia. x 47 po) (ERR3702R30 et ECR3702R40)
	7113074	Réservoir de résine, 30 cm diam. x 137 cm (12 po dia. x 54 po) (modèles R50 et R70)
-	7331177	Nécessaire collier de réservoir (repères 78 et 79, 2 chacun)
78	↑	Section de collier (2 req.)
79	↑	Attache de retenue (2 req.)
80	7105047	Lot de rechange - Distributeur inférieur
81	7077870	Distributeur supérieur
-	7112963	Nécessaire joints toriques du distributeur (repères 82 à 84 inclus)
82	↑	Joint torique, 7 cm x 7,6 cm (2 3/4 po x 3 po)
83	↑	Joint torique, 2,1 cm x 2,7 cm (13/16 po x 1 1/16 po)
84	↑	Joint torique, 7,3 cm x 8,3 cm (2 7/8 po x 3 1/4 po)
85	7112882	Collier de serrage de tuyau *
86	7214383	Robinet de dérivation, 2,5 cm * (repères 102 et 105 inclus, deux chacun)

♦ Les bacs à saumure moulés par soufflage ont été utilisés exclusivement avant 2022, et dans certaines unités fabriquées plus tard. Les bordures pour les bacs moulés par soufflage ne conviendront qu'à ce type, et les bordures pour les bacs moulés par injection ne conviendront qu'à ce type. Voir la Figure 108 à la page 37.

* Non inclus avec le conditionneur/l'adoucisseur.

Pour commander des pièces, appelez votre concessionnaire local EcoWater ou allez à www.ecowater.com pour trouver un détaillant dans votre région.

ENSEMBLE DE VANNE (tous les modèles)

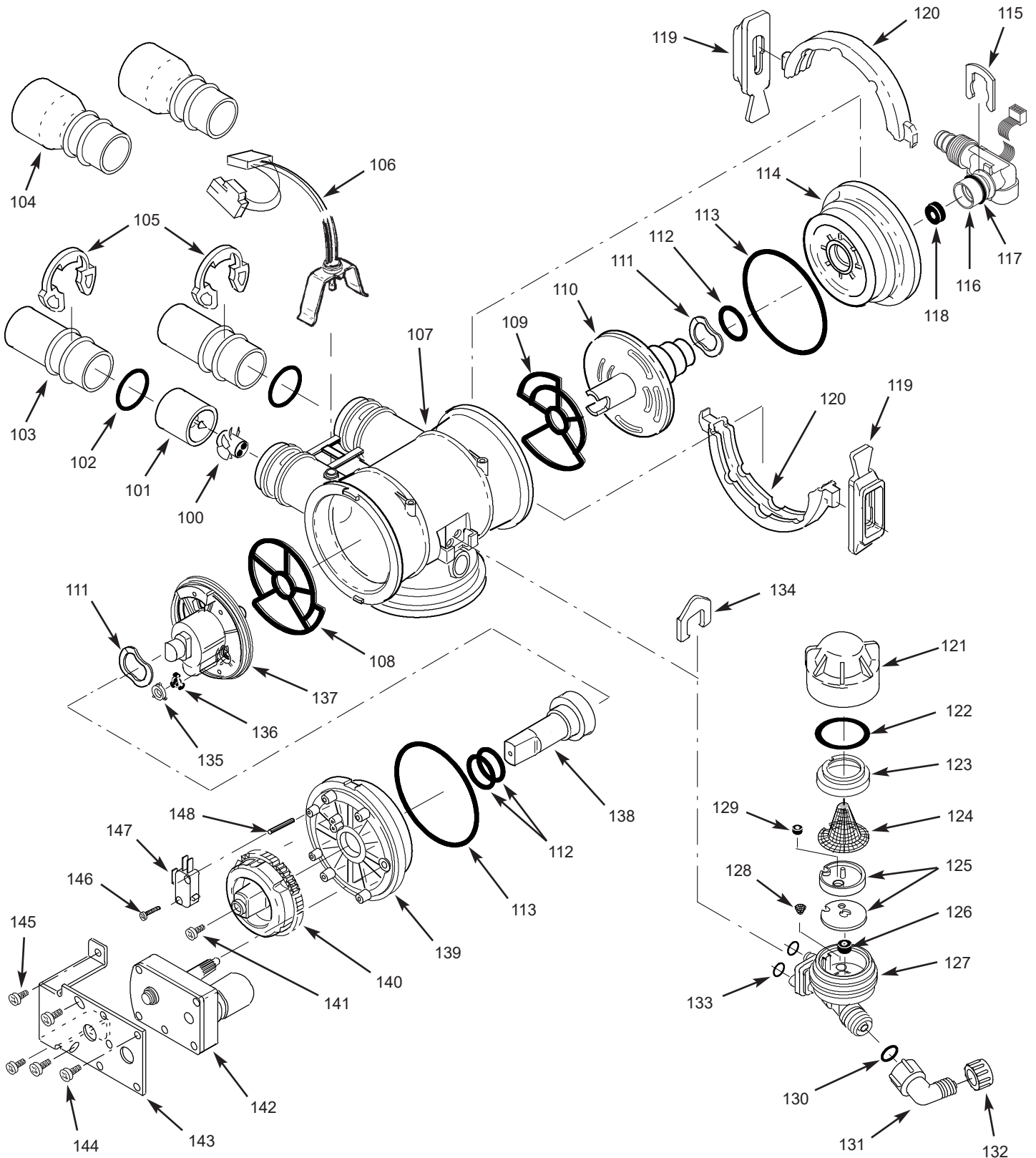

ENSEMBLE DE VANNE (tous les modèles)

N° de repère	N° de pièce	Définition
-	7290931	Ensemble de turbine et support (inclus : repères 100 et 101 (un chacun); repère 102 (2 chacun), ECR3700R20, ERR3700R20, ECR3700R30 et ECR3702R30)
	7331703	Ensemble de turbine et support (inclus : repères 100 et 101 (un chacun); repère 102 (2 chacun), ERR - 3702R30, modèles R40, R50 et R70)
100	↑	Turbine
101	↑	Support et axe de turbine
102	7311127	Joint torique, 27 mm x 33 mm (1 1/16 po x 1 5/16 po), à l'unité (2 req.)
	7336410	Joint torique, 27 mm x 33 mm (1 1/16 po x 1 5/16 po), paquet de 20
103	7077642	Tuyau de cuivre 2,5 cm (1 po), à l'unité (2 req.)
	7344138	Tuyau de cuivre 2,5 cm (1 po), paquet de 10 (repère 52 inclus, 10 chacun)
104	7234553	Tuyau de cuivre, tube 3 cm (1 1/4 po) (2 req.)
105	7089306	Agrafe 2,5 cm (1 po), à l'unité (2 req.)
	7336428	Agrafe 2,5 cm (1 po), paquet de 20
106	7309811	Faisceau de câbles avec conn. pour contacteur de position
107	7159949	Boîtier de vanne à disque
108	7334133	Embout d'étanchéité, sortie, à l'unité ❶
	7353404	Embout d'étanchéité, sortie, paquet de 20
109	7334125	Embout d'étanchéité, entrée, à l'unité ❶
	7353399	Embout d'étanchéité, entrée, paquet de 20
-	7135270	Nécessaire, embouts d'étanchéité, entrée et sortie (repères 108 et 109 inclus, 1 chacun)
110	7390236	Disque d'entrée, à l'unité ❶
	7368475	Disque d'entrée, paquet de 10
111	7058216	Rondelle ondulée (2 req.)
112	7170220	Joint torique 19 mm x 24 mm (3/4 po x 15/16 po), à l'unité (3 req.) ❶
	7336444	Joint torique, 19 mm x 24 mm (3/4 po x 15/16 po), paquet de 30
113	7170296	Joint torique, 73 mm x 82 mm (2 7/8 po x 3 1/4 po), à l'unité (2 req.)
	7336452	Joint torique, 73 mm x 82 mm (2 7/8 po x 3 1/4 po), paquet de 20
114	7077498	Embout d'entrée
115	7142942	Agrafe, tuyau de vidange
116	7357830	Ensemble coude de vidange avec capteur d'eau vers vidange (repère 117 inclus)
117	7170327	Joint torique, 16 mm x 21 mm (5/8 po x 13/16 po)
118	1110600	Duse, rinçage rapide, 2,4 gpm, ECR3700R20
	7097969	Duse, rinçage rapide, 3,0 gpm, ERR3700R20, modèles R30 et R40
	7097977	Duse, rinçage rapide, 4,0 gpm, modèles R50 et R70
-	7331177	Nécessaire collier de réservoir (repères 119 et 120, 2 chacun)
119	↑	Attache de retenue (4 req.) ❷
120	↑	Section de collier (4 req.) ❷

N° de repère	N° de pièce	Définition
-	7137507	Ensemble de pavillon d'aspiration (repères 71-79 inclus), ECR3700R20 ❸
	7091866	Ensemble de pavillon d'aspiration (repères 71-78 inclus), ERR3700R20, modèles R30 et R40
	7085247	Ensemble de pavillon d'aspiration (repères 71-78 inclus), modèles R50 et R70
121	7199729	Capuchon
122	7170262	Joint torique, 29 mm x 35 mm (1 1/8 po x 1 3/8 po), à l'unité
	7336436	Joint torique, 29 mm x 35 mm (1 1/8 po x 1 3/8 po), paquet de 20
123	7167659	Siège de filtre
124	7146043	Filtre
125	7187772	Nécessaire de pavillon d'aspiration (rouge) avec joint, modèles R20 ❸, R30 et R40
	7114533	Nécessaire de pavillon d'aspiration (bleu) avec joint, modèles R50 et R70
	7204362	Joint seulement, à l'unité
	7336486	Joint seulement, paquet de 20
126	1148800	Duse, remplissage, 0,3 gpm
127	7081104	Boîtier, pavillon d'aspiration
128	7095030	Cornet-filtre
129	7084607	Duse, 0,15 gpm, ECR3700R20 ❸
130	7292323	Joint torique, 16 mm x 21 mm (3/16 po x 7/16 po)
131	7120526	Coude, 90°
132	1202600	Écrou - bague d'extrémité
133	7170319	Joint torique 6 mm x 9,5 mm (1/4 po x 3/8 po) (2 req.)
134	7081201	Agrafe, pavillon d'aspiration
135	7078313	Bague d'arrêt ❶
136	7104774	Rondelle d'écoulement, contre-lavage, 1,0 gpm, ECR 3500R20
	7104570	Rondelle d'écoulement, contre-lavage, 1,7 gpm, ERR3700R20, modèles R30 et R40 - non utilisée sur les modèles R50 et R70
137	7390244	Disque de sortie, à l'unité ❶
	7368483	Disque de sortie, paquet de 10
138	7091329	Mandrin, disque de sortie
139	7159965	Embout de sortie
140	7283497	Came et engrenage
141	7203104	Vis à tête à embase, no 8 - 18 x 1/2 po
142	7281275	Moteur, repère 143 inclus
143	7289702	Support, moteur
144	7168524	Vis, no 10-32 x 5/16 po (3 req.)
145	7103972	Vis, no 8-18 x 7/16 po (2 req.)
146	7140738	Vis, no 4-24 x 3/4 po
147	7145186	Contacteur
148	7140746	Axe expansible

❶ inclus dans le nécessaire de disque, réf. 7218688

❷ Certaines pièces ne sont pas montrées

❸ Utilisez la buse rouge avec le repère 129 lorsque la pression d'eau est égale ou inférieure à 345 kPa (50 psi).

GARANTIE LIMITÉE

Garantie Avantage EcoWater Systems LLC

Système de traitement de l'eau, séries 3700 et 3702

Félicitations! Vous venez d'acquies un produit de traitement d'eau dont la qualité est sans égale sur le marché.

À qui s'applique cette garantie?

EcoWater Systems LLC offre une garantie sur ses produits au propriétaire d'origine et garantit que ses produits seront exempts de défaut de matériau et de fabrication à compter de la date d'installation initiale.

Comment la garantie est-elle mise en œuvre?

Si, pendant la période de garantie, une pièce s'avère, après inspection par EcoWater, défectueuse, EcoWater choisira, à son entière discrétion, de remplacer ou de réparer la pièce gratuitement, sauf les frais réguliers d'expédition, d'installation ou de service.

Quels éléments sont couverts par cette garantie?

EcoWater Systems LLC garantit, pendant TOUTE LA DURÉE DE VIE du propriétaire d'origine, que le RÉSERVOIR DE SEL et le RÉSERVOIR POUR MINÉRAUX seront exempts de rouille, de corrosion, de fuites, d'éclatement ou d'autres défauts les empêchant de fonctionner normalement; que pendant une période de DIX (10) ANS, le CORPS DE VANNE sera exempt de vices de matériau et de fabrication et qu'il fonctionnera normalement; que pendant une période de SEPT (7) ANS, la PLAQUE FRONTALE sera exempt de vices de matériau et de fabrication et qu'elle fonctionnera normalement; que pendant une période de CINQ (5) ANS, TOUTES LES AUTRES PIÈCES seront exemptes de vices de matériau et de fabrication et fonctionneront normalement.

Modèles désignés ERR uniquement (par l'étiquette d'homologation) : le lit filtrant est garanti, pendant toute la durée de vie du propriétaire d'origine, contre tous vices de matériau et de fabrication; le réduction par ce lit filtrant du goût et de l'odeur de chlore de l'alimentation en eau de la municipalité est également garantie.

Modèles désignés ERRC uniquement (par l'étiquette d'homologation) : le réduction par le lit filtrant des chloramines, ainsi que du goût et de l'odeur de chlore de l'alimentation en eau de la municipalité est garantie pendant une période de DIX (10) ANS.

Comment obtenir un service au titre de la garantie?

Si vous avez besoin d'un service technique, il vous suffit d'un coup de fil pour joindre votre concessionnaire local indépendant EcoWater.

TÉLÉPHONE:

Pour obtenir un service au titre de la garantie, vous devez aviser votre concessionnaire local EcoWater dans les trente (30) jours de la constatation du défaut.

Les pièces de rechange éventuelles sont-elles garanties après l'expiration de la garantie d'usine?

Oui. EcoWater Systems LLC garantit les RÉPARATIONS D'USINE et TOUTES LES PIÈCES DE RECHANGE pendant une période de 90 JOURS. La présente garantie ne couvre pas les frais habituels d'expédition, d'installation ou de service.

Des garanties supplémentaires sont-elles offertes?

Nous sommes heureux de vous dire OUI! EcoWater Systems LLC vend une GARANTIE PROLONGÉE, PIÈCES SEULEMENT pour les pièces ÉLECTRONIQUES de votre produit. Cette garantie s'appelle « Perfect 10 » : la garantie des pièces électroniques (PLAQUE FRONTALE, FAISCEAU DE CÂBLES, MOTEUR D'ENTRAÎNEMENT, TRANSFORMATEUR, CORDON ÉLECTRIQUE, BOÎTIER DE CAPTEUR, et MICROCONTACTS) est prolongée à DIX (10) ANS à compter de la date d'installation initiale. Votre concessionnaire local vous fournira les détails de cette garantie ou vous donnera les coordonnées de l'usine pour un complément d'informations. De surcroît, les modèles de la SÉRIES 3700 et 3702 portent le SCEAU D'EXCELLENCE GARANTIE : si vous avez un problème persistant qui n'est pas réglé, EcoWater remplacera le modèle, pendant la PREMIÈRE ANNÉE DE L'INSTALLATION, par un produit identique ou comparable.* Cette garantie peut être soumise aux frais habituels d'expédition, d'installation ou de service.

Dispositions générales

La validité des garanties ci-dessus est soumise aux conditions suivantes : le conditionneur/l'adoucisseur est utilisé à des pressions d'eau n'excédant pas 862 kPa (125 psi) et à une température d'eau n'excédant pas 49 °C (et avec une alimentation en eau chlorée de la municipalité - modèles désignés ERR par l'étiquette d'homologation); le conditionneur/l'adoucisseur ne subit pas un usage abusif, un mésusage, des modifications, une négligence, le gel ou un accident; et il n'a pas été endommagé à la suite d'une catastrophe naturelle inhabituelle, incluant mais sans s'y limiter, les inondations, les ouragans, les tornades et les tremblements de terre. EcoWater Systems LLC est dispensé de remplir ses obligations de garantie dans le cas de grèves, de réglementation gouvernementale, d'une pénurie de matières ou d'autres circonstances indépendantes de sa volonté.

*AUCUNE AUTRE GARANTIE DU CONDITIONNEUR/DE L'ADOUCCISSEUR AUTRES QUE CELLES STIPULÉES CI-DESSUS, N'EST OFFERTE. TOUTES LES GARANTIES TACITES, Y COMPRIS LES GARANTIES DE QUALITÉ MARCHANDE OU D'APTITUDE À UN EMPLOI PARTICULIER, SONT EXCLUES DANS LA MESURE OÙ ELLES PEUVENT ALLER AU-DELÀ DES PÉRIODES ÉNONCÉES PRÉCÉDEMMENT. L'OBLIGATION D'ECOWATER SYSTEMS LLC EN VERTU DE CES GARANTIES SE LIMITE AU REMPLACEMENT OU À LA RÉPARATION DU COMPOSANT OU DE LA PIÈCE DONT LE DÉFAUT A ÉTÉ ÉTABLI PENDANT LA PÉRIODE STIPULÉE; ECOWATER NE SAURAIT ÊTRE TENU RESPONSABLE DES DOMMAGES INDIRECTS OU CONSÉCUTIFS. AUCUN DÉPOSITAIRE, AGENT, REPRÉSENTANT ECOWATER OU UNE AUTRE PERSONNE N'EST AUTORISÉ À ÉTENDRE LA PORTÉE OU LA DURÉE DES GARANTIES EXPRESSÉMENT DÉCRITES AUX PRÉSENTES.

Certains États et certaines provinces n'autorisent pas la limitation de responsabilité concernant la durée des garanties implicites, ou l'exclusion ou la limitation des dommages accessoires ou indirects : il est donc possible que les limitations ou exclusions de la présente garantie ne s'appliquent pas à votre situation. Cette garantie vous confère des droits juridiques précis, auxquels peuvent s'ajouter d'autres droits variant d'un État ou d'une province à l'autre. La présente garantie ne s'applique qu'aux installations possédées par le propriétaire.